

# WISSENS?! BISS

der Woche

75 Aufgabenblätter mit Lösungsteil

für die Alphabetisierungs- und Grundbildungsarbeit

Übungsmaterial für Selbstlernende

und als Ergänzung in Kurs- und offenen Lernangeboten



# Einführung

Das vorliegende Übungsmaterial ist eine Zusammenstellung von Übungsaufgaben für Lernende in der Alphabetisierung und Grundbildung.

Das Material entstand zwischen April 2020 und September 2021 als zusätzliches Übungsangebot im Zuge der pandemiebedingten Einschränkungen und vorübergehenden Schließungen von Kurs- und offenen Lernangeboten.

Unter der Bezeichnung „WissensBiss der Woche“ wurden wöchentlich Aufgabenblätter mit Lösungsteil veröffentlicht, die zum Selbstlernen genutzt und als Handreichung für Lernbegleiter:innen eingesetzt wurden.

Die Aufgaben dieses Übungsmaterials orientieren sich an alltagspraktischen Schriftsituationen sowie an Themen, Fragen und Impulsen aus der Lernpraxis. Sie variieren in Aufgabenstellung, Umfang und Gestaltung und berücksichtigen unterschiedliche Alpha-Levels.

Das Übungsmaterial wurde von Mitarbeitenden im Projekt GruKiTel entwickelt, einer im Rahmen der AlphaDekade geförderten Maßnahme zwischen dem Thüringer Volkshochschulverband e.V., dem Caritasverband für das Bistum Erfurt e.V. und dem Bildungswerk im Bistum Erfurt e.V.

Mit dieser Veröffentlichung sind nun alle Aufgabenblätter zusammengefasst und können digital über die Internet-Seiten der Projektpartner abgerufen und als Kopiervorlage genutzt werden.

Viel Freude mit dem Übungsmaterial wünscht  
das Projekt-Team GruKiTel

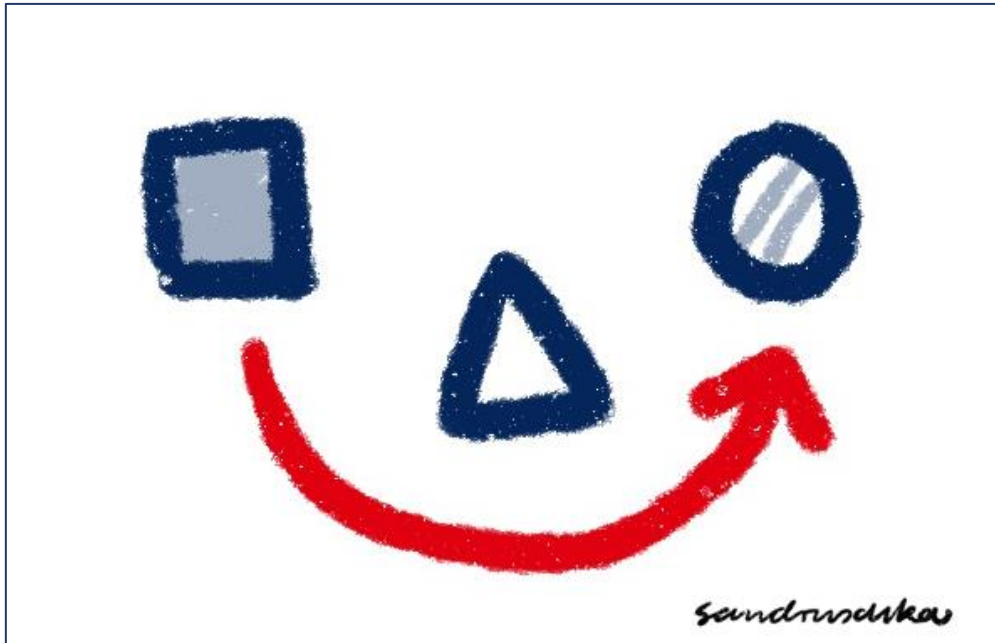

## 75 Aufgabenblätter

# WissensBiss der Woche

(1) vom 27. April 2020



## Lesen ist doch ganz einfach – oder nicht?

Versuchen Sie sich doch einmal an diesem Text.

D1353r kl31n3 73x7 z31g7, wa5 un53r Geh1rn  
Unglaubl1ch35 zu57and3 br1ng3n kann. Zunäch57  
war da5 L353n noch z13ml1ch kn1ffl1g, ab3r ab  
d1353r Z31l3 g3l1ng7 35 w13 von 53lb57. 513  
mü553n gar n1ch7 m3hr darüb3r nachd3nk3n.  
Darauf könn3n 513 57olz 531n. D3nn v13l3n  
M3nsch3n g3l1ng7 da5 L353n n1ch7 5o 31nfach.

Am 23. April 2020 ist der UNESCO-Welttag des Buches. Weltweit feiern Menschen das Lesen und die Welt der Bücher. Gleichzeitig erinnert der Tag daran, dass viele Kinder und Erwachsene keinen Zugang zu Büchern haben.

Verschenken Sie doch einfach einmal ein Buch oder eine Geschichte und machen Sie anderen damit eine Freude!

# WissensBiss der Woche

(2) vom 4. Mai 2020



In voller Blüte 

Finden Sie diese 12 Frühlingsblumen im Wortgitter-Rätsel:

**Narzisse Tulpe Hyazinthe Veilchen Anemone Kuhschelle Primel**

**Kaiserkrone Löwenzahn Huflattich Iris Goldstern**

Die Wörter sind waagrecht, senkrecht und diagonal versteckt.

B	C	G	O	L	D	S	T	E	R	N	V	F
U	V	H	W	E	P	C	F	M	P	O	H	C
K	E	Ä	U	T	U	L	P	E	R	S	Y	K
A	I	M	N	F	G	Z	V	J	I	B	A	U
I	L	G	L	B	L	S	P	A	M	G	Z	H
S	C	F	P	Ö	H	A	C	W	E	V	I	S
E	H	B	A	Q	W	I	T	G	L	D	N	C
R	E	I	R	I	S	E	D	T	Z	Ö	T	H
K	N	P	M	Y	G	L	N	F	I	M	H	E
R	A	N	E	M	O	N	E	Z	Q	C	E	L
O	J	B	G	D	F	Ä	C	V	A	G	H	L
N	G	N	A	R	Z	I	S	S	E	H	I	E
E	V	E	F	C	O	W	P	U	B	M	N	K

# WissensBiss der Woche

(3) vom 11. Mai 2020



## Zahlen zu Buchstaben

Lösen Sie die folgenden 8 Rechenaufgaben.

Schreiben Sie jedes Ergebnis **erst als Zahl** und dann **dahinter als Wort** auf.

Die Buchstaben in den farbigen Kästchen bilden ein **Lösungswort**.

4	+	3	+	6	=	
---	---	---	---	---	---	--

--	--	--	--	--	--	--	--

21	-	9	+	5	=	
----	---	---	---	---	---	--

--	--	--	--	--	--	--	--

3	·	1	+	3	=	
---	---	---	---	---	---	--

--	--	--	--	--	--

9	·	5	-	41	=	
---	---	---	---	----	---	--

--	--	--	--	--

2	+	12	+	4	=	
---	---	----	---	---	---	--

--	--	--	--	--	--	--

35	+	8	-	23	=	
----	---	---	---	----	---	--

--	--	--	--	--	--	--

29	-	11	-	4	=	
----	---	----	---	---	---	--

--	--	--	--	--	--	--

8	·	2	-	9	=	
---	---	---	---	---	---	--

--	--	--	--	--	--

Das **Lösungswort** ergibt ein fruchtig-saures Gemüse, das meistens wie Obst verarbeitet wird – zum Beispiel zu Kompott, Konfitüre oder Saft.

**Lösungswort**

--	--	--	--	--	--	--	--	--

# WissensBiss der Woche

(4) vom 18. Mai 2020



## Sprichwörter

Sprichwörter beschreiben Erfahrungen oder Weisheiten des Alltags.

Sie sind oft schon sehr alt, werden aber bis heute viel und gerne benutzt.

Den folgenden Sprichwörtern fehlt jeweils das Satzende. Kreuzen Sie zu jedem Satz das richtige Wort an, und machen Sie die Sprichwörter komplett.

**Aller Anfang ist** \_\_\_\_\_ .

schwer

leicht

neu

**Lügen haben kurze** \_\_\_\_\_ .

Arme

Haare

Beine

**Alte Besen kehren** \_\_\_\_\_ .

gut

schlecht

nicht

**Scherben bringen** \_\_\_\_\_ .

Geld

Glück

Unglück

**Übung macht den** \_\_\_\_\_ .

Sieger

Maler

Meister

# WissensBiss der Woche

(5) vom 25. Mai 2020



## Warum eigentlich Satz-Zeichen?

Ein Text setzt sich oft aus vielen Sätzen zusammen. Die einzelnen Sätze sind dabei durch Satz-Zeichen voneinander getrennt. Außerdem beginnt das erste Wort eines Satzes immer mit einem großen Anfangs-Buchstaben. Diese Regeln sind hilfreich. Sie geben dem Text eine Struktur und machen ihn leichter lesbar.

Im folgenden Text fehlen die Satzzeichen Punkt (.) und Fragezeichen (?).

Lesen Sie den Text, und tragen Sie diese Satzzeichen an der richtigen Stelle ein.

Zählen Sie anschließend die Sätze. Wie viele Sätze hat der Text insgesamt?

## Wie verbringen Sie Pfingsten

Pfingsten steht vor der Tür Viele Menschen freuen sich auf ein langes Wochenende  
Denn der Pfingstmontag schenkt uns jedes Jahr einen zusätzlichen Feiertag Doch was  
wird an Pfingsten eigentlich gefeiert

Pfingsten ist ein christliches Fest Es wird immer 50 Tage nach Ostern gefeiert Das Fest  
erinnert Christen an die Kraft des Heiligen Geistes Diese Kraft stärkt Christen in ihrem  
Glauben an Gott und an die christliche Botschaft

Viele verbringen die Feiertage mit Familie und Freunden Bei schönem Wetter machen  
sie einen Ausflug oder eine Wanderung in der Natur

Was machen Sie zu Pfingsten Wie verbringen Sie die Feiertage

Dieser Text hat  Sätze.



# WissensBiss der Woche



(6) vom 1. Juni 2020

## Münzen im Portemonnaie

Kennen Sie das auch? Im Portemonnaie haben sich wieder einmal zu viele Münzen angesammelt. Es wird Zeit, das Kleingeld endlich auszugeben.

Zählen Sie die Münzen. Tragen Sie jeweils die 4 Beträge in die Kästchen darunter ein.

Rechnen Sie dann alle 4 Beträge zusammen. Welche Summe ergibt sich insgesamt?



0	0	,	0	0	€
---	---	---	---	---	---



0	0	,	0	0	€
---	---	---	---	---	---



0	0	,	0	0	€
---	---	---	---	---	---



0	0	,	0	0	€
---	---	---	---	---	---

<b>Summe insgesamt</b>					
0	0	,	0	0	€

# WissensBiss der Woche

(7) vom 8. Juni 2020



## Keine Angst vor langen Wörtern

Wörter können manchmal ziemlich lang sein. Aber keine Angst. Versuchen Sie, lange Wörter in Silben zu zerlegen. Silben sind die einzelnen Teile eines Wortes.

Ein Wort besteht aus mindestens einer Silbe. Jede Silbe enthält einen dieser Buchstaben: a – ä – e – i – o – ö – u – ü. Diese Buchstaben heißen Vokale. Sie können auch zusammen auftreten: ai – ei – ie – au – eu – äu – oi.

Zum Beispiel: Som – mer 2 Silben oder Ur – laubs – ziel 3 Silben

**Teilen Sie die folgenden Wörter in Silben auf.** Aus wie vielen Silben bestehen die Wörter? Wenn Sie unsicher sind, sprechen Sie sich die Wörter laut vor. Oder versuchen Sie, die Anzahl der Silben zu klatschen.

Kartoffelsalat	<u>Kar</u> – <u>tof</u> – <u>fel</u> – <u>sa</u> – <u>lat</u>	<u>5</u> Silben
Erbseneintopf	_____	_____ Silben
Paprikagulasch	_____	_____ Silben
Zitronensaft	_____	_____ Silben
Mineralwasser	_____	_____ Silben
Apfelkuchen	_____	_____ Silben
Schokoladeneis	_____	_____ Silben
Obsttorte	_____	_____ Silben

# WissensBiss der Woche

(8) vom 15. Juni 2020



## Abkürzungen

Lesen Sie manchmal Wort-Formen wie **Tel.** oder **Nr.** oder **Std.**?

Das sind die Abkürzungen für die Wörter **Telefon**, **Nummer** und **Stunde**.

Viele von solchen Abkürzungen lesen wir in Briefen, an Hinweis-Schildern oder auf Plakaten. Abkürzungen sind praktisch. Sie sind kurz, knapp und schnell geschrieben. Deshalb werden sie im Alltag viel und gerne benutzt.

**Was ist gemeint? Schreiben Sie die folgenden Abkürzungen als ganze Wörter.**

Beachten Sie: Abkürzungen werden unterschiedlich gebildet.

**Hier bilden die ersten Buchstaben des Wortes die Abkürzung:**

**Tel.** ist die Abkürzung für das Wort \_\_\_\_\_.

**Mo.** ist die Abkürzung für das Wort \_\_\_\_\_.

**Str.** ist die Abkürzung für das Wort \_\_\_\_\_.

**Hier bilden der erste und der letzte Buchstabe des Wortes die Abkürzung:**

**Nr.** ist die Abkürzung für das Wort \_\_\_\_\_.

**Hr.** ist die Abkürzung für das Wort \_\_\_\_\_.

**Dr.** ist die Abkürzung für das Wort \_\_\_\_\_.

**Hier bilden mehrere markante (Groß-)Buchstaben des Wortes die Abkürzung:**

**Std.** ist die Abkürzung für das Wort \_\_\_\_\_.

**Hbf.** ist die Abkürzung für das Wort \_\_\_\_\_.

**PLZ** ist die Abkürzung für das Wort \_\_\_\_\_.

# WissensBiss der Woche

(9) vom 22. Juni 2020



## Einfach zusammengesetzt

Die deutsche Sprache kennt viele zusammengesetzte Wörter. Oft werden zwei oder mehr Wörter einfach zu einem neuen Wort zusammengesetzt.

Zum Beispiel: der **Regenschirm**, die **Kaffeemaschine**, das **Fußballspiel**.

**Welche Wörter passen zusammen?** Bilden Sie zusammengesetzte Wörter und schreiben Sie den passenden Artikel dazu (der, die oder das).

Der Artikel ergibt sich immer aus dem letzten Wort – also: **das Fußballspiel**.

Fußball	Stiel	_____
Kopf	Marke	_____
Spiegel	Spiel	→ <b>das Fußballspiel</b>
Gemüse	Schlüssel	_____
Besen	Ziegel	_____
Zahnarzt	Suppe	_____
Brief	Hörer	_____
Haustür	Bild	_____
Dach	Praxis	_____

# WissensBiss der Woche

(10) vom 29. Juni 2020



## Nachgerechnet

Auf dem Kassenzettel sehen Sie einen Lebensmittel-Einkauf.

Der Einkauf hat insgesamt 11 Euro und 31 Cent gekostet.

Rechnen Sie noch einmal nach: Wie viele Kiwis hat der Kunde gekauft?

Der Kunde hat nicht passend gezahlt und Geld zurückbekommen. Wie viel?

SuperKauf	
Mein Markt	
20.06.2020	16:41 Kasse 01
Dt. Markenbutter	1,39
■ x 0,49	
Kiwi Gold	1,96
Plastik-Beutel	0,01
Knäckebrot	0,89
Gouda Scheiben	2,48
Frischkäse Kräuter	1,99
Frische Milch	0,65
Weizenbrötchen	0,55
Fruchtbonbons	1,39
<b>ZU ZAHLEN EURO</b>	<b>11,31</b>
Bargeld	12,00
Rückgeld	■, ■
K-U-N-D-E-N-B-E-L-E-G	

Der Kunde hat \_\_ Kiwis gekauft.

Der Kunde hat \_\_\_\_\_ zurückbekommen.

# WissensBiss der Woche

(11) vom 6. Juli 2020



## Die Wort-Probe

Manchmal sind wir nicht sicher: Schreiben wir **ä** oder **e**? Schreiben wir **äu** oder **eu**?

In diesem Fall: Nutzen Sie ein verwandtes Wort und machen Sie die Probe.

Gibt es ein verwandtes Wort mit a oder au, wird **a** zu **ä** und **au** zu **äu**.

*Zum Beispiel:* backen → der **Bäcker** oder der **Baum** → die **Bäume**

Gibt es kein verwandtes Wort mit a oder au, schreiben Sie **e** und **eu**.

*Zum Beispiel:* wecken → der **Wecker** oder **treu** → die **Treue**

Entscheiden Sie: **ä** oder **e**? Nutzen Sie das verwandte Wort zur Probe.

die Hand	→	die H ___ nde
der Apfel	→	die ___ pfel
senden	→	die S ___ ndung
der Mann	→	die M ___ nner
die Zahl	→	z ___ hlen
der Tag	→	t ___ glich

Entscheiden Sie: **äu** oder **eu**? Nutzen Sie das verwandte Wort zur Probe.

das Haus	→	die H _____ ser
der Freund	→	fr _____ ndlich
der Traum	→	tr _____ men
verkaufen	→	die Verk _____ ferin
der Raum	→	auf _____ men
saugen	→	der S _____ gling

# WissensBiss der Woche

(12) vom 13. Juli 2020



## Umrechnen von Rezepten

Sehr häufig sind Mengen in Rezepten für 4 Personen angegeben.

Möchten Sie ein Rezept für mehr oder weniger Personen zubereiten, müssen Sie die Zutaten umrechnen.

Das Rechnen mit dem Dreisatz hilft Ihnen dabei.

### Beispiel für das Rechnen mit dem Dreisatz:

	Personenzahl	benötigte Zutat (in g)	
$\div 4$	4 Personen	750 g Paprika	$\div 4$
	1 Person	187,5 g Paprika	
$\cdot 9$	9 Personen	1687,5 g Paprika ( $\approx 1,68$ kg)	$\cdot 9$

## Rezept für Spaghetti Bolognese

Berechnen Sie die folgenden Zutaten für 10 Portionen.

Zutaten	für 4 Portionen	für 10 Portionen
Hackfleisch	500 g	
Tomaten	6 Stück	
Zwiebeln	2 Stück	
Knoblauch	1 Knolle	
Olivenöl	50 ml	
Oregano	2 Teelöffel	
Tomatenmark	200 g	
Spaghetti	500 g	

Geben Sie je nach Geschmack noch Salz, Pfeffer, Zucker und Parmesan dazu.

Guten Appetit!

# WissensBiss der Woche

(13) vom 20. Juni 2020



## Endlich Sommer!

Wörter, die zum Sommer passen: Bringen Sie die Buchstaben der einzelnen Wörter in die richtige Reihenfolge. Wie heißt das Lösungswort?

die N N S E O

die S

---

der R L A U B U

der

---

die E N S A N D L A

die

---

die I H E T Z

die

---

das G W I E T T R E

das

---

die R D B E E R E E

die

---

die E L E I S D I E

die

---

der U T S T R O H H

der

---

**Lösungswort**

M Ü C K S C



# WissensBiss der Woche

(14) vom 27. Juli 2020



## s oder sch oder z ?

Entscheiden Sie: Beginnen die folgenden Wörter mit s, sch oder z ?

Ordnen Sie anschließend die Wörter nach ihren Anfangsbuchstaben.

Beachten Sie dabei die Groß- und Kleinschreibung.

zwölf	der ..... amstag	..... lafen	..... warz
die ..... unge	..... ließen	die ..... wiebel	die ..... eit
..... icken	der ..... nee	..... auber	das ..... alz
..... ofort	..... uchen	die ..... ahl	die ..... uppe
..... wanger	..... eigen		

S / s	Sch / sch	Z / z
		zwölf
_____	_____	_____
_____	_____	_____
_____	_____	_____
_____	_____	_____
_____	_____	_____
_____	_____	_____

# WissensBiss der Woche

(15) vom 3. August 2020



## Wie lese ich den Fahrplan richtig?

Fahrplan-Tabellen enthalten viele Informationen. Damit Sie im Fahrplan schnell und einfach Ihre persönliche Verbindung finden, erhalten Sie hier einige Erklärungen.

### Abfahrt *Departure* Erfurt Hbf 1

Zeit Time	Zug Train	Richtung Destination	Gleis Platf
<span style="border: 1px solid black; padding: 2px;">2</span> 8:28	ICE 696 II	Leipzig Hbf 9:10 - Lutherstadt Wittenberg Hbf 9:46 - Berlin Südkreuz 10:22 - Berlin Hbf 10:29 - Berlin-Spandau 10:46 - Hamburg Hbf 12:21 - Hamburg Dammtor 12:29 - Hamburg-Altona 12:38 - Neumünster 13:23 - <b>Kiel Hbf 13:43</b>	<span style="border: 1px solid black; padding: 2px;">3</span> 10
8:31	ICE 503 II	Bamberg 9:15 - Erlangen 9:35 - Nürnberg Hbf 9:52 - <b>München Hbf 11:02</b>	1
<span style="border: 1px solid black; padding: 2px;">7</span> 8:33	RE 2 RE 16254 d <b>b</b>	Bad Langensalza 9:13 - Mühlhausen (Thür) 9:25 - Leinefelde 9:51 - Heilbad Heiligenstadt 10:04 - Eichenberg 10:19 - <b>Kassel-Wilhelmshöhe 10:55</b>	<span style="border: 1px solid black; padding: 2px;">4</span> 2
8:36	RE 16 RE 74505 bis 14. Jul nur Weimar	Weimar 8:50 - Apolda 9:01 - Großheringen 9:10 Naumburg (Saale) Hbf 9:21 - Weißenfels 9:31 - Merseburg Hbf 9:44 - <b>Halle (Saale) Hbf 9:55</b>	<span style="border: 1px solid black; padding: 2px;">5</span> 5
8:38	EB 23/STB 46 EB 80981 STB 81195 d <b>b</b>	Neudietendorf 8:49 - Arnstadt Hbf 8:58 <b>Zugteilung in Arnstadt Hbf</b> <b>EB 80981 vorderer Zugteil</b> Rottenbach 9:26 - <b>Saalfeld (Saale) 9:41</b> <b>STB 81195 hinterer Zugteil</b> Plaue (Thür) 9:10 - <b>Ilmenau 9:38</b> → Sa, So weiter nach <b>Rennsteig 10:09</b>	Mo-Fr 7 Sa,So 8a
<span style="border: 1px solid black; padding: 2px;">10</span> 8:44	RE 51 RE 52151 IC 2151 	Weimar 8:57 - Jena West 9:13 - Jena-Göschwitz 9:19 - Stadtroda 9:28 - Hermsdorf-Klosterlausnitz 9:38 - <b>Gera Hbf 9:55</b>	10
8:50	ICE 1636 II	<b>Frankfurt (M) Hbf 10:56</b>	1
<span style="border: 1px solid black; padding: 2px;">8</span> 8:50	RE 3 RE 3905 d <b>b</b>	Weimar 9:02 - Jena West 9:18 - Jena-Göschwitz 9:24 - Stadtroda 9:31 - Hermsdorf-Klosterlausnitz 9:39 - Gera Hbf 9:53 <b>Schmölln (Thür) 10:19</b>	10

- 1 - Abfahrtsbahnhof
- 2 - Zwischenstationen
- 3 - Zielbahnhof
- 4 - Abfahrtsgleis
- 5 - Ankunftszeit an den Bahnhöfen
- 6 - Abfahrtszeit am Startbahnhof
- 7 - Zugnummer
- 8 - Tage, an denen der Zug fährt
- 9 - Fahrrad-Mitnahme ist kostenfrei
- 10 - Fahrrad-Mitnahme muss reserviert werden

Quelle: Abfahrts- und Ankunftspläne der Deutschen Bahn  
[https://www.bahn.de/p/view/service/fahrplaene/fahrplaene\\_download.shtml](https://www.bahn.de/p/view/service/fahrplaene/fahrplaene_download.shtml)

**Frage:** Es ist Freitag und Sie sind in Erfurt. Um 09:15 Uhr treffen Sie sich am Bahnhof in Jena-West mit einer Bekannten. Welchen Zug nehmen Sie, um pünktlich zu sein?

Abfahrtszeit: \_\_\_\_\_

Fahrrad kostenfrei: \_\_\_\_\_

Ankunftszeit: \_\_\_\_\_

Abfahrtsgleis: \_\_\_\_\_

# WissensBiss der Woche

(16) vom 10. August 2020



## Im Supermarkt

Der Einkauf im Supermarkt kann teuer werden. Reicht das Geld im Portemonnaie?

### Prüfen Sie, ob 50 Euro für den Einkauf ausreichen.

Berechnen Sie die Preise für die Lebensmittel auf dem Einkaufszettel.

Die Preis-Tabelle aus dem Supermarkt hilft Ihnen dabei.

Rechnen Sie dann den ganzen Einkauf zusammen. Reichen 50 Euro aus?

<i>Einkaufszettel</i>
3 Packungen Nudeln
10 Eier
200 g Salami
6 Becher Joghurt
200 g Käse
1 kg Hackfleisch
1 kg Äpfel
2 Liter Milch
3 Tafeln Schokolade

Preise aus dem Supermarkt	
1 Packung Nudeln	1,49 €
5 Eier	2,49 €
100 g Salami	2,79 €
1 Becher Joghurt	0,79 €
200 g Käse	4,54 €
500 g Hackfleisch	5,69 €
1 kg Äpfel	1,99 €
1 Liter Milch	1,09 €
1 Tafel Schokolade	1,04 €

3 Packungen Nudeln:	1,49 €	• 3	=	4,47 €
10 Eier:	2,49 €	•	=	€
200 g Salami:	2,79 €	•	=	€
6 Becher Joghurt:	0,79 €	•	=	€
200 g Käse:	4,54 €	•	=	€
1 kg Hackfleisch:	5,69 €	•	=	€
1 kg Äpfel:	1,99 €	•	=	€
2 Liter Milch:	1,09 €	•	=	€
3 Tafeln Schokolade:	1,04 €	•	=	€
<b>Einkauf gesamt</b>			=	€

Reichen 50 Euro für den Einkauf aus?

ja

nein

# WissensBiss der Woche

(17) vom 17. August 2020



## In der Werkzeug-Kiste

In eine gut sortierte Werkzeug-Kiste gehören verschiedene Werkzeuge und andere praktische Hilfsmittel.

Um welche Werkzeuge handelt es sich in der folgenden Aufgabe?

Bringen Sie die Silben in die richtige Reihenfolge und bilden Sie Wörter.

ge	zan	Rohr	→	die Rohrzange	_____
ge	Sä				_____
Ak	ber	schrau	ku		_____
der	schnei	ten	Sei		_____
le	Fei				_____
zie	ben	Schrau	her		_____
mer	Ham				_____
waa	Was	ge	ser		_____
ne	ma	schi	Bohr		_____

# WissensBiss der Woche

(18) vom 24. August 2020



## Urlaub in Deutschland

Urlaub in Deutschland wird immer beliebter. Viele Menschen verbringen die Ferien in den Regionen zwischen Ostsee und Alpen.

### Gesucht werden beliebte Urlaubsziele in Deutschland.

Setzen Sie die zwei Buchstaben auf der rechten Seite jeweils an die richtige Stelle im Wort. Wenn Sie alle Urlaubsziele vollständig eingetragen haben, ergeben die farbigen Kästchen senkrecht ein Lösungswort.

der	S	P	R	E	E	W	A	L	D	D	W	
										O	E	
										R	A	
										N	U	
die	U		K	E	R		A	R	K	M	C	
										S	O	
das	E	R		G	E		I	R	G	E	B	Z
										E	F	
										L	U	

# WissensBiss der Woche

(19) vom 31. August 2020



## Unterwegs mit dem Stadtbus

Die Stadtbus-Linie 1 verkehrt zwischen Hauptbahnhof und Schwimmbad.

Nach dem Hauptbahnhof werden 8 weitere Haltestellen angefahren.

## Um wieviel Uhr kommt der Bus an den Haltestellen an?

In der Tabelle sehen Sie links die Abfahrtszeiten ab Haltestelle Hauptbahnhof.

Berechnen Sie zuerst die Dauer der Fahrt bis zur jeweiligen Ziel-Haltestelle und anschließend die entsprechende Ankunftszeit.

### Linie 1

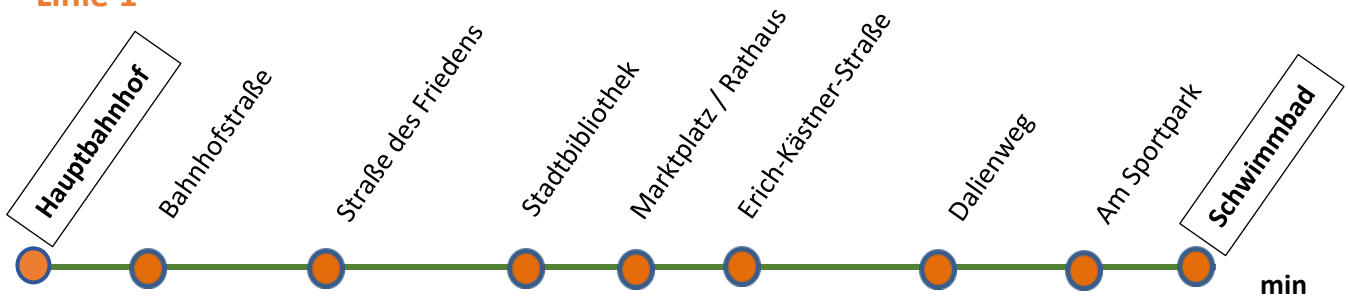

Abfahrt ab Hauptbahnhof	Ziel-Haltestelle	Dauer der Fahrt in Minuten (min)	Ankunft
06:11 Uhr	Bahnhofstraße	2 Minuten	06:13 Uhr
08:36 Uhr	Straße des Friedens	6 Minuten	
11:07 Uhr	Stadtbibliothek		
13:58 Uhr	Marktplatz / Rathaus		
15:22 Uhr	Erich-Kästner-Straße		
16:45 Uhr	Dalienweg		
18:14 Uhr	Am Sportpark		
20:03 Uhr	Schwimmbad		

# WissensBiss der Woche

(20) vom 7. September 2020



## Einfach lesen!

*Der kleine Prinz* ist eines der bekanntesten Bücher der Welt. Der französische Schriftsteller *Antoine de Saint-Exupéry* hat es im Jahr 1943 geschrieben.

Im Buch geht es um Freundschaft und darum, was im Leben wirklich wichtig ist.

Pünktlich zum **Welttag der Alphabetisierung** am **8. September** erscheint das Buch *Der kleine Prinz* in einfacher Sprache.

Der Text unten im Kasten stammt aus dem Buch *Der kleine Prinz*.

**Lesen Sie den Text und setzen Sie diese 5 Wörter richtig ein.**

Sand

Pilot

Mann

Wüste

Motor

### Absturz in der Wüste

Viele Jahre wohnte ich allein. Ich arbeitete als . Ich lenkte kleine Flugzeuge. Eines Tages flog ich über die Sahara-Wüste. Da fiel plötzlich mein  aus. Ich stürzte über der Sahara ab. Der Motor war kaputt, aber ich lebte noch. Es gab nur keinen Menschen, der mir helfen konnte.

In dieser Nacht schlief ich im . Am nächsten Morgen wurde ich von einer Stimme geweckt. Vor meiner Nase stand ein kleiner .

Mitten in der ! Wer hätte so was erwartet?

→ Sie wollen wissen, wie die Geschichte weitergeht?

*Der kleine Prinz* und viele weitere Bücher in einfacher Sprache können Sie im Buchladen bestellen oder Internet unter [www.einfachebuecher.de](http://www.einfachebuecher.de)

# WissensBiss der Woche

(21) vom 14. September 2020



## Mit Längenmaßen rechnen

Auf dem Bild sehen Sie die Längenmaße eines Sessels: die Breite, die Länge, die Tiefe, die Höhe und die Sitzhöhe. Die Maße sind in *Meter* [m] angegeben.

Rechnen Sie die Maße des Sessels in *Zentimeter* [cm] um.

Hinweis: 1 Meter [m] = 100 Zentimeter [cm].

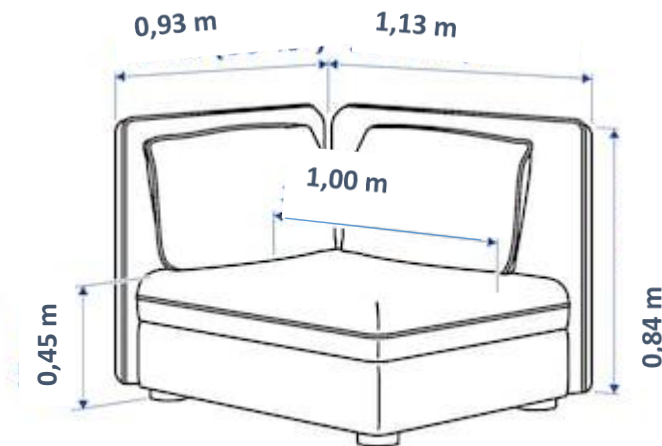

Längenmaße des Sessels	in <i>Meter</i> [m]	in <i>Zentimeter</i> [cm]
Breite	0,93 m	
Länge	1,13 m	
Tiefe	1,00 m	
Höhe	0,84 m	
Sitzhöhe	0,45 m	



# WissensBiss der Woche

(22) vom 21. September 2020



## Wie spät ist es?

Schreiben Sie jeweils die beiden möglichen Angaben der Uhrzeit auf.



17 : 30 Uhr  
05 : 30 Uhr



\_\_\_ : \_\_\_ Uhr  
\_\_\_ : \_\_\_ Uhr



\_\_\_ : \_\_\_ Uhr  
\_\_\_ : \_\_\_ Uhr

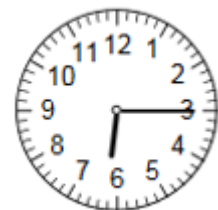

\_\_\_ : \_\_\_ Uhr  
\_\_\_ : \_\_\_ Uhr

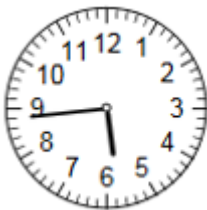

\_\_\_ : \_\_\_ Uhr  
\_\_\_ : \_\_\_ Uhr



\_\_\_ : \_\_\_ Uhr  
\_\_\_ : \_\_\_ Uhr



\_\_\_ : \_\_\_ Uhr  
\_\_\_ : \_\_\_ Uhr



\_\_\_ : \_\_\_ Uhr  
\_\_\_ : \_\_\_ Uhr

Zeichnen Sie nun die Zeiger ein.

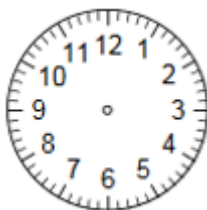

09 : 50 Uhr  
21 : 50 Uhr

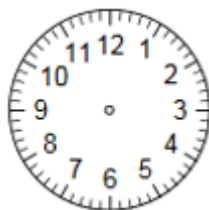

14 : 14 Uhr  
02 : 14 Uhr

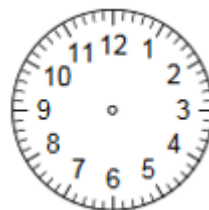

12 : 35 Uhr  
00 : 35 Uhr

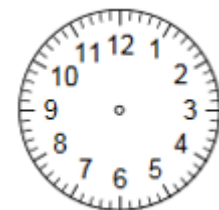

08 : 15 Uhr  
20 : 15 Uhr

# WissensBiss der Woche

(23) vom 28. September 2020



## Der Herbst ist da!

Finden Sie diese 10 Wörter im Buchstaben-Gitter:

**Blätter - Regen - Sturm - Hagel - Kastanie - Eichel - Halloween - Regenschirm  
- Eichhörnchen - Pilze**

Tipp: Die Wörter sind waagrecht und senkrecht versteckt.

X	L	N	P	J	C	V	M	U	G	E	D	E	R	K
T	R	P	G	Z	H	A	G	E	L	P	Z	H	E	A
H	L	Y	B	Q	B	L	Ä	T	T	E	R	K	G	S
A	Y	O	I	M	N	O	U	A	N	S	N	B	E	T
L	K	J	C	E	E	K	P	I	L	Z	E	O	N	A
L	F	C	C	B	J	D	B	V	D	D	Q	I	L	N
O	A	L	R	E	G	E	N	S	C	H	I	R	M	I
W	X	X	D	M	T	M	F	Z	K	Y	G	G	R	E
E	L	A	O	A	O	J	Z	N	R	L	K	T	D	W
E	I	D	A	K	T	I	F	V	V	F	A	I	S	K
N	F	P	E	H	R	V	X	V	M	T	F	F	T	O
I	L	S	L	S	C	E	I	C	H	E	L	W	U	W
L	T	H	A	H	M	P	R	Z	G	A	Z	J	R	W
E	E	J	I	E	Y	L	R	Y	R	N	B	F	M	T
W	E	I	C	H	H	Ö	R	N	C	H	E	N	F	Z

# WissensBiss der Woche

(24) vom 5. Oktober 2020



## Warum der Herbst im September zweimal anfängt

Für Meteorologen – also die Wetterexperten – beginnt der Herbst am 1. September.

Deswegen spricht man auch vom meteorologischen Herbstanfang.

Die Wetterexperten teilen das Jahr in vier Jahreszeiten ein. Der Herbst ist eine davon.

Zum Herbst gehören die Monate September, Oktober und November.

Es gibt aber auch noch eine kalendarische Einteilung der Jahreszeiten.

Nach dieser Einteilung beginnt der Herbst in diesem Jahr am 22. September.

**Übersetzen Sie die Zahlen in Buchstaben** und schreiben Sie die gesuchten Herbstwörter auf. Jede Zahl steht für einen Buchstaben im Alphabet.

<b>A</b>	<b>B</b>	<b>C</b>	<b>D</b>	<b>E</b>	<b>F</b>	<b>G</b>	<b>H</b>	<b>I</b>	<b>J</b>	<b>K</b>	<b>L</b>	<b>M</b>
1	2	3	4	5	6	7	8	9	10	11	12	13

<b>N</b>	<b>O</b>	<b>P</b>	<b>Q</b>	<b>R</b>	<b>S</b>	<b>T</b>	<b>U</b>	<b>V</b>	<b>W</b>	<b>X</b>	<b>Y</b>	<b>Z</b>
14	15	16	17	18	19	20	21	22	23	24	25	26

8 5 18 2 19 20

→ **HERBST**

11 1 19 20 1 14 9 5

\_\_\_\_\_

18 5 7 5 14 23 15 12 11 5

\_\_\_\_\_

12 5 14 11 4 18 1 3 8 5 14

\_\_\_\_\_

18 5 7 5 14 19 3 8 9 18 13

\_\_\_\_\_

14 21 19 19 2 1 21 13

\_\_\_\_\_

7 21 13 13 9 19 20 9 5 6 5 12

\_\_\_\_\_

8 1 7 5 12 19 20 21 18 13

\_\_\_\_\_

# WissensBiss der Woche

(25) vom 12. Oktober 2020



## Wörter mit ck und k

Vielleicht kennen Sie das auch: Sie sind unsicher, ob in einem Wort ck oder k geschrieben wird. – Hier ein Tipp: Vokale [a, e, i, o, u], Umlaute [ä, ö, ü] und Konsonanten [wie l, n, r] bestimmen in einem Wort die Schreibung von ck und k.

Diese drei Regeln helfen Ihnen bei der Entscheidung zwischen **ck** und **k**:

- ✓ nach einem **kurzem Vokal** steht **ck** → zum Beispiel: **backen**
- ✓ nach einem **langem Vokal** steht nur **k** → zum Beispiel: der **Haken**
- ✓ nach **Konsonanten** steht nur **k** → zum Beispiel: **merken**

**Vervollständigen Sie die folgenden Wörter und entscheiden Sie: ck oder k?**

die Bir  e

der We  er

glü  lich

dun  el

der Sa

tan  en

die Brü  e

erschra

e  ig

wel  en

stin  en

der Bä  er

der E  el

die Glo  e

die Schran  e

# WissensBiss der Woche

(26) vom 19. Oktober 2020



## Hände waschen nicht vergessen

Gründliches Händewaschen kann vor Krankheiten schützen. Daran erinnert jedes Jahr am 15. Oktober der Welt-Hände-Wasch-Tag. Seit Corona weisen uns zusätzlich viele Schilder und Plakate auf gründliches Händewaschen hin.

Der folgende Plakat-Hinweis hängt innen an einer Glastür. Dadurch ist die Schrift spiegelverkehrt. Erkennen Sie trotzdem, was auf dem Plakat geschrieben steht?

Infektionen vorbeugen: Richtiges Händewaschen schützt.

1. Hände nass machen. Hände unter fließendes Wasser halten.
2. Gründlich waschen. Mit Seife mindestens 20 bis 30 Sekunden einschäumen.
3. Gründlich abspülen. Hände unter fließendem Wasser abwaschen.
4. Sorgfältig abtrocknen. Hände mit einem sauberen Tuch trocknen.

Schreiben Sie den Text noch einmal richtig herum auf:

---

---

---

---

---

---

---

---

# WissensBiss der Woche

(27) vom 26. Oktober 2020



## Gewichte umrechnen

Im Alltag lesen wir oft Angaben zu Gewichten. Zum Beispiel: Tonne und Kilogramm.

Sie werden meist mit ihren Abkürzungen benutzt: **Tonne = t** und **Kilogramm = kg**.

Im Straßenverkehr können solche Angaben zu Gewichten sehr wichtig sein.



**Lösen Sie die folgende Aufgabe.**

Rechnen Sie dabei die Angaben der Gewichte um.

Hinweis: 1 Tonne (t) = 1.000 Kilogramm (kg)

### Aufgabe:

Ein Lkw-Fahrer möchte über eine Brücke fahren.

Die Brücke kann maximal 10 t tragen.

Der Lkw hat ein Leer-Gewicht von 7 t.

Im Lkw sind 100 Zement-Säcke geladen.

Jeder Zement-Sack wiegt 50 kg.

Wie viele Zement-Säcke müssen wieder vom Lkw abgeladen werden?

**Ergebnis:**

---

---

# WissensBiss der Woche

(28) vom 2. November 2020



## Gegenteile finden

Schreiben Sie zu jedem Wort das Gegenteil auf. Zum Beispiel: KRANK → *GESUND*.

Die farbigen Kästchen ergeben am Ende ein Lösungswort.

K R A N K



G E S U N D

N A S S



□ □ □ □ □ □ □ □

W E N I G

□ □ □ □ □

L A N G S A M

□ □ □ □ □ □ □ □

K A L T

□ □ □ □ □

S C H M U T Z I G

□ □ □ □ □ □ □ □

A L T

□ □ □ □ □

W E I ß

□ □ □ □ □ □ □ □

Lösungswort

N □ □ □ □ □ □ □ □

# WissensBiss der Woche

(29) vom 9. November 2020



## Thüringer Kennzeichen

In Thüringen gibt es 6 kreisfreie Städte und 17 Landkreise. Jede Stadt und jeder Landkreis hat ein eigenes Kennzeichen: Zum Beispiel: Stadt **Erfurt** = **EF**.

**Schreiben Sie die Kennzeichen der Städte und Landkreise in Groß-Buchstaben.**

kreisfreie Stadt	<b>Erfurt</b>	→	<b>EF</b>
kreisfreie Stadt	<b>Gera</b>		
kreisfreie Stadt	<b>Jena</b>		
kreisfreie Stadt	<b>Suhl</b>		
kreisfreie Stadt	<b>Weimar</b>		
kreisfreie Stadt	<b>Eisenach</b>		
Landkreis	<b>Eichsfeld</b>	→	<b>EIC</b>
Landkreis	<b>Nordhausen</b>		
Landkreis	<b>Wartburgkreis</b>		
Landkreis	<b>Unstrut-Hainich-Kreis</b>		
Landkreis	<b>Kyffhäuserkreis</b>		
Landkreis	<b>Schmalkalden-Meiningen</b>		
Landkreis	<b>Gotha</b>		
Landkreis	<b>Sömmerda</b>		
Landkreis	<b>Hildburghausen</b>		
Landkreis	<b>Ilm-Kreis</b>		
Landkreis	Weimarer Land mit Kreisstadt <b>Apolda</b>		
Landkreis	<b>Sonneberg</b>		
Landkreis	<b>Saalfeld-Rudolstadt</b>		
Landkreis	<b>Saale-Holzland-Kreis</b>		
Landkreis	<b>Saale-Orla-Kreis</b>		
Landkreis	<b>Greiz</b>		
Landkreis	<b>Altenburger Land</b>		



# WissensBiss der Woche

(30) vom 16. November 2020



## Obst oder Gemüse?

Es gibt verschiedene Möglichkeiten, Obst und Gemüse voneinander zu unterscheiden.

Ein Merkmal zur Unterscheidung ist die Lebensdauer einer Pflanze. So wächst **Obst** meistens an Bäumen oder Sträuchern. Dadurch wird es jedes Jahr neu geerntet.

Bei **Gemüse** ist das anders. Die Pflanzen sind einjährig und müssen nach der Ernte immer neu ausgesät oder gepflanzt werden.

Markieren Sie: Obst oder Gemüse ?



der Apfel



die Bohnen

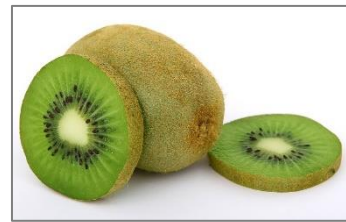

die Kiwi



die Tomaten



die Paprika



die Pflaumen



die Kirschen



die Radieschen



der Rotkohl

# WissensBiss der Woche

(31) vom 23. November 2020



## Verbraucher-Wissen

Schuhe im Internet bestellen oder einen Handy-Vertrag abschließen.

Das kann manchmal Probleme machen. Kennen Sie Ihre Rechte als Verbraucher?

Lesen Sie die folgenden 2 Beispiele. Wählen Sie jeweils die richtige Antwort aus.

### Beispiel 1

Sie haben sich im Internet neue Schuhe bestellt. Leider passen sie nicht richtig.

Jetzt wollen Sie die Schuhe zurückschicken. Geht das?

- Nein, das geht nicht. Sie können gekaufte Sachen nicht einfach zurückgeben.
- Ja, das geht. Aber Sie müssen eine Frist einhalten und den Kauf widerrufen.
- Nein. Das geht nur, wenn die Schuhe bei der Lieferung beschädigt waren.

### Beispiel 2

Sie haben ein Handy mit Vertragslaufzeit. Nach einiger Zeit bekommen Sie einen

Brief: Ihr Anbieter hat den Handy-Vertrag um ein Jahr verlängert. Darf er das?

- Ja. Der Anbieter kann den Vertrag um ein Jahr verlängern, wenn Sie nicht fristgerecht gekündigt haben.
- Nein, der Anbieter darf das nicht. Der Handy-Vertrag endet immer automatisch nach der vereinbarten Laufzeit.
- Nein, der Anbieter darf das nicht. Sie als Verbraucher sind davor geschützt.

→ Weitere Verbraucher-Tipps finden Sie im Internet: [www.verbraucherzentrale.de](http://www.verbraucherzentrale.de)

# WissensBiss der Woche

(32) vom 30. November 2020



## Kalender-Blatt Dezember

Der Dezember beginnt – und damit das letzte Kalender-Blatt für das Jahr 2020.

Was zeigt das Kalender-Blatt für Dezember? Beantworten Sie die 6 Fragen.

Dezember 2020							
kw	Montag	Dienstag	Mittwoch	Donnerstag	Freitag	Samstag	Sonntag
49	30	1	2	3	4	5	6
50	7	8	9	10	11	12	13
51	14	15	16	17	18	19	20
52	21	22	23	24	25	26	27
53	28	29	30	31	1	2	3

1. Wie viele Tage hat der Dezember? Wie viele Tage hatte der November?

---

2. In welcher Kalender-Woche beginnt der Dezember?

---

3. Auf welchen Wochentag fällt Nikolaus? Auf welchen Heiligabend?

---

---

4. Welcher Tag ist der erste Montag im Dezember 2020?

---

5. Wie viele Sonntage hat der Dezember?

---

6. Wie viele Feiertage gibt es im Dezember?

---

35

# WissensBiss der Woche

(33) vom 7. Dezember 2020



## Symbole zu Zahlen

Lösen Sie die Rechenaufgaben. Ersetzen Sie dabei die Symbole durch Zahlen.

Welches Symbol steht für welche Zahl? Wie lautet das Ergebnis am Ende?

$$\boxed{\text{Snowflake}} + \boxed{\text{Snowflake}} + \boxed{\text{Snowflake}} = \boxed{60}$$

$$\boxed{\text{Snowflake}} + \boxed{\text{Tree}} + \boxed{\text{Tree}} = \boxed{30}$$

$$\boxed{\text{Ornament}} + \boxed{\text{Ornament}} - \boxed{\text{Tree}} = \boxed{7}$$

$$\boxed{\text{Snowflake}} \cdot \boxed{\text{Tree}} + \boxed{\text{Ornament}} = \boxed{?}$$

	Zahl
--	------

	Zahl
--	------

	Zahl
--	------

# WissensBiss der Woche

(34) vom 14. Dezember 2020



## Komponist gesucht

Am 17. Dezember 2020 feiert ein berühmter Komponist seinen 250. Geburtstag.

In vielen Ländern gibt es Konzerte und Ausstellungen. Wen suchen wir?

**Lesen Sie den folgenden Text.** Tragen Sie die fehlenden Buchstaben ein.

Die untere Lösungszeile ergibt den Namen des Komponisten.

- Der gesuchte Komponist wurde in der deutschen Stadt \_\_\_<sup>1</sup>onn geboren.  
Er starb in der österreichischen Hauptstadt **Wi**\_\_\_<sup>3</sup>n.
- Schon als Kind spielte er Geige und **Kla**\_\_\_<sup>7</sup>ier.  
Sogar von Wolfgang Amadeus Mozart bekam er **Unterric**\_\_\_<sup>5</sup>t.
- Er **komp**\_\_\_<sup>6</sup>nierte viele Musik-Stücke, darunter 9 Sinfonien.  
Er war schon zu Lebzeiten ein **bekan**\_\_\_<sup>9</sup>ter Komponist.
- Im Laufe seines Lebens konnte er immer schlechter **hör**\_\_\_<sup>8</sup>n.  
Später war er völlig \_\_\_<sup>4</sup>aub. Trotzdem komponierte er weiter.
- In diesem Jahr feiern Musiker und Musikfreunde auf der ganzen Welt  
den 250. **G**\_\_\_<sup>2</sup>burtstag dieses Komponisten.

Der gesuchte Komponist heißt:

1	2	3	4	5	6	7	8	9
---	---	---	---	---	---	---	---	---



Bild: 3sat Presseportal

# WissensBiss der Woche

(35) vom 21. Dezember 2020



## Weihnachtsgrüße mit der Post

Auf der Postkarte muss noch die Adresse richtig eingetragen werden.

Ordnen Sie die folgenden 6 Begriffe in das Adressfeld der Postkarte ein.

Kaufmann

99122

Hauptstraße

18

Dieter

Steindorf

Lieber Dieter,  
wir wünschen dir und deiner Familie  
ein frohes und friedliches Weihnachtsfest  
und einen guten Rutsch ins Jahr 2021.  
Wollen wir uns im Januar wieder treffen?  
Viele Grüße  
Gabi und Uwe



Vorname

Nachname

Straßenname

Hausnummer

Postleitzahl

Ort

# WissensBiss der Woche

(36) vom 28. Dezember 2020



Viel Glück im neuen Jahr!

Setzen Sie die **8 Glückssymbole** richtig in das Rätsel-Gitter ein.

Die Zahlen hinter jedem Wort helfen Ihnen. Sie zeigen die Anzahl der Buchstaben an.

**HERZ** (4) - **SCHWEIN** (7) - **HUFEISEN** (8) - **DREIZEHN** (8) - **KLEEBLATT** (9)  
**MARIENKÄFER** (11) - **FLIEGENPILZ** (11) - **SCHORNSTEINFEGER** (16)

The crossword puzzle grid consists of grey squares for letters and white squares for empty space. The word **HERZ** is pre-filled in a 4-letter vertical slot. The grid is defined by the following word lengths and positions:

- 9 letters: Vertical slot at column 4, rows 1-9.
- 8 letters: Vertical slot at column 8, rows 1-8.
- 8 letters: Vertical slot at column 1, rows 3-10.
- 11 letters: Horizontal slot at row 4, columns 2-12.
- 7 letters: Vertical slot at column 3, rows 3-9.
- 4 letters: Vertical slot at column 10, rows 6-9 (pre-filled with H, E, R, Z).
- 16 letters: Horizontal slot at row 7, columns 1-16.
- 13 letters: Horizontal slot at row 10, columns 13-25.

The icons are placed in the following grid cells:

- Horseshoe: Row 1, Column 2
- Pig face: Row 2, Column 3
- Four-leaf clover: Row 2, Column 5
- Ladybug: Row 3, Column 7
- Mushroom: Row 5, Column 5
- Heart: Row 8, Column 4
- Top hat: Row 10, Column 22
- Chimney: Row 10, Column 24

A box with the number **13** is located at the end of the 13-letter horizontal word.

# WissensBiss der Woche

(37) vom 4. Januar 2021



## Wörter mit i oder ie

Um zu erkennen, ob **ie** oder **i** verwendet wird, können wir Wörter in Silben trennen.

**Steht ein i am Ende einer Silbe, wird meistens ein e angehängt**

Zum Beispiel: **Frie** - den → **Frieden**

**Steht ein i in der Mitte einer Silbe, wird meistens kein e mehr angehängt.**

Zum Beispiel: **trin** - ken → **trinken**

*Tip:* Bilden Sie bei einsilbigen Wörtern eine Ableitung, zum Beispiel die Mehrzahl.

## Wählen Sie aus: Werden die Wörter mit i oder ie geschrieben?

Nutzen Sie die Silbentrennung. Streichen Sie das jeweils falsche Wort durch.

Um   Uhr essen wir Frühstück.

**sie - ben**

Dieses Jahr gibt es einen kalten  .

\_\_\_ - \_\_\_

Gerne würden wir den freien Abend  .

\_\_\_ - \_\_\_ - \_\_\_

Ihr seid zu  .

\_\_\_ - \_\_\_ - \_\_\_

Wenn es kalt wird, kaufe ich mir warme  .

\_\_\_ - \_\_\_

Schau bitte nach, was auf dem   steht.

\_\_\_ - \_\_\_

Um diese Zeit ist   gut gelaunt, oder?

\_\_\_ - \_\_\_

→ Weitere Informationen zum Thema finden Sie im Internet:

<https://wiki.wisseninklusive.de/i-oder-ie-unterscheiden-wie-und-welche/>



# WissensBiss der Woche

(38) vom 11. Januar 2021



## Fermi-Aufgabe

Fermi-Aufgaben sind nach dem Physiker und Nobelpreisträger **Enrico Fermi** benannt.

Eine Fermi-Aufgabe erscheint zunächst unlösbar. Fehlende Informationen müssen durch Schätzen, Vermuten, Nachschlagen oder durch das Befragen von Expertinnen und Experten gewonnen werden.

Es gibt keine eindeutig richtige Lösung. Lösungen und Lösungswege gilt es immer zu begründen und zu erklären. Das Üben mit Fermi-Aufgaben kann auch eine gute Hilfe sein, um Probleme des Alltags anzupacken und zu lösen.



Foto: Wikipedia

## Lösen Sie 2 Fermi-Aufgaben, indem Sie Antworten auf die Fragen finden:

Aufgabe 1: Wie viele Fahrzeuge stehen in einem 5 km langen Stau?

Aufgabe 2: Wie viele Zeichenblätter passen auf ein Fußballfeld?

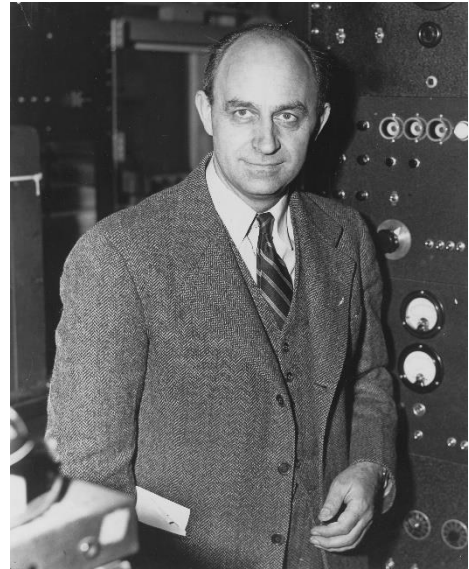
### Wichtig:

- Fermi-Aufgaben sind niemals richtig oder falsch.
- Fermi-Aufgaben haben immer eine ungefähre Lösung.
- Begründen Sie Ihre Lösung, indem Sie den **Lösungsweg** aufschreiben.

Viel Spaß!

# WissensBiss der Woche



(39) vom 18. Januar 2021

## Wasch-Symbole in der Kleidung

Wasch-Symbole in Jacken, Hosen oder Blusen: Die Symbole helfen uns, die Kleidung richtig zu pflegen. So können wir sie schonen und länger tragen.

Was bedeuten die folgenden Wasch-Symbole? Ordnen Sie richtig zu.

	kann gebügelt werden bei niedriger Temperatur (→ 1 Punkt)
	kann im Wäschetrockner getrocknet werden bei maximal 80 Grad (→ 2 Punkte)
	darf nicht gebügelt werden Kleidung verträgt keine Hitze
	bei maximal 40 Grad waschen im Fein- oder Wollprogramm (→ 2 Striche)
	in der Reinigung waschen lassen professionelle Nassreinigung (→ W)
	<b>bei maximal 30 Grad waschen im Normalprogramm</b>
	nur mit der Hand waschen nicht für die Waschmaschine geeignet

→ Eine Übersicht über alle Wasch-Symbole finden Sie im Internet:

<https://ginetex.de>

# WissensBiss der Woche

(40) vom 25. Januar 2021

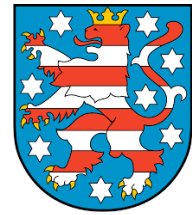

## Thüringen

Ab sofort gibt es regelmäßig einen WissensBiss zu Thüringen und seinen Regionen.

Hier kommt der erste – viel Spaß dabei.

### 1. Setzen Sie die folgenden Wörter und Zahlen in den Lückentext ein.

*zwei – 16.000 – Erfurt – fünf – siebzehn – sechs – Mitte – grüne - Binnenland*

Thüringen ist ein Bundesland in der **Mitte** Deutschlands und wird auch das  Herz genannt. Mit rund  Millionen Einwohnern und einer Fläche von rund  Quadratkilometern gehört es zu den kleineren Bundesländern. Die Landeshauptstadt und zugleich größte Stadt ist .

Thüringen ist ein . Es liegt mitten in Deutschland und ist von  anderen Bundesländern umgeben. Thüringen setzt sich aus  Landkreisen und  kreisfreien Städten zusammen.

### 2. Wie heißen die Bundesländer, die Thüringen umgeben?

Nutzen Sie die folgenden Silben, um die Namen zusammensetzen.

*An – Bay – der – ern – halt – Hes – Nie – Sach – Sach – sach – sen – sen – sen – sen*

1. <i>Bay-ern</i> → Bayern	4.
2.	5.
3.	

# WissensBiss der Woche

(41) vom 1. Februar 2021



## Kennen Sie sich mit Wintersport aus?

Schreiben Sie die Namen der folgenden Wintersport-Disziplinen auf, indem Sie die fehlenden Buchstaben ergänzen.

Achtung: Eine Disziplin ist *kein* Wintersport. Welche? Kreuzen Sie an.



Biathlon



Eiskunstlauf



Kilanglauf



Norische Kombination

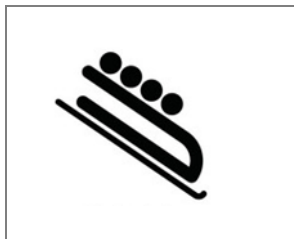

Bob sport



Sk Alpin



Curli g



Eisschnelllauf



Sispringen

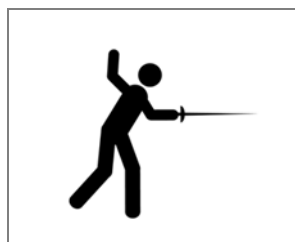

Luge



Eishockey

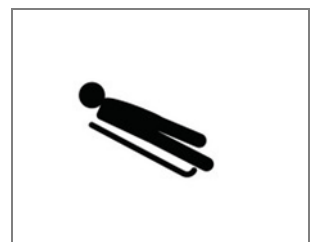

Renrodern

# WissensBiss der Woche

(42) vom 8. Februar 2021



## Baupläne lesen und zuordnen

Welcher Bauplan passt zu welchem Körper? Ordnen Sie zu.

Aus wie vielen Würfeln setzen sich die Baupläne zusammen? Tragen Sie ein.

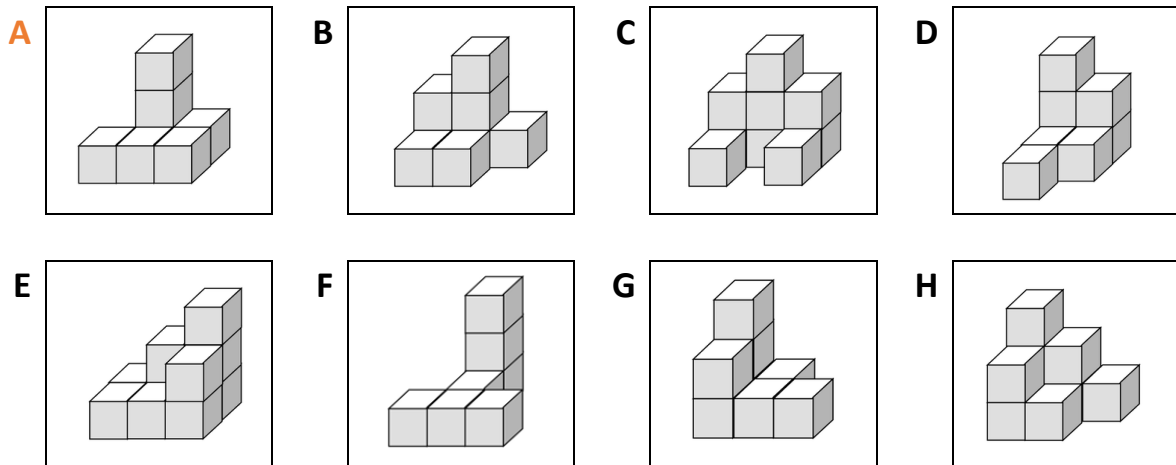

?	1	2	3
	1	1	2
	0	0	0

= \_\_ Würfel

?	0	3	2
	0	1	1
	0	1	0

= \_\_ Würfel

?	2	3	1
	1	1	0
	0	0	0

= \_\_ Würfel

?	3	1	0
	2	1	1
	0	0	0

= \_\_ Würfel

?	2	3	2
	1	0	1
	0	0	0

= \_\_ Würfel

A	0	3	1
	1	1	1
	0	0	0

= 7 Würfel

?	3	2	1
	2	1	0
	0	0	0

= \_\_ Würfel

?	0	3	0
	0	1	0
	1	1	1

= \_\_ Würfel







# WissensBiss der Woche

(43) vom 15. Februar 2021



## Was bedeuten die Symbole und Zeichen auf dem Smartphone (= Handy)?

Testen Sie Ihr Wissen und kreuzen Sie die richtige Erklärung an.

	<input type="checkbox"/> Ihre SIM-Karte kann nicht gelesen werden.
	<input type="checkbox"/> Sie haben keine Internet-Verbindung.
	<input type="checkbox"/> Sie haben eine neue Whats-App-Nachricht erhalten.
	<input type="checkbox"/> Sie haben eine neue E-Mail erhalten.
	<input type="checkbox"/> Sie haben ein Bildschirmfoto erstellt.
	<input type="checkbox"/> Sie haben Mobilfunk-Empfang.
	<input type="checkbox"/> Sie haben einen Anruf verpasst.
	<input type="checkbox"/> Sie haben eine neue Whats-App-Nachricht erhalten.
	<input type="checkbox"/> Sie haben Bluetooth aktiviert.
	<input type="checkbox"/> Sie haben sich mit einem Lautsprecher verbunden.
	<input type="checkbox"/> Die Uhrzeit Ihres Smartphone muss umgestellt werden.
	<input type="checkbox"/> Sie haben den Wecker eingestellt.
	<input type="checkbox"/> Es gibt eine Aktualisierung für Ihr Smartphone.
	<input type="checkbox"/> Sie müssen Ihr Smartphone ausschalten.

→ Weitere Informationen und Erklärungen: finden Sie im Internet:

<http://www.die-anleitung.de/die-symbole-der-statusleiste-android/>

# WissensBiss der Woche

(44) vom 22. Februar 2021



Bild-Quelle: Wikipedia

## Unterwegs in Thüringen – Diesmal: Der Landkreis Weimarer Land

Das Glocken-Museum in Apolda, das Burgschloss in Kranichfeld oder das Weinfest in Bad Sulza: Das Weimarer Land bietet viele Ausflugstipps.

### Welchen Ausflugstipp suchen wir?

	e	a	g	f	w	e	a	
m								R
l								F
a								a
t								h
r								m
l								r
a								l
	d	d	u	e	d	d	m	

Und so geht's:

Beginnen Sie mit dem Buchstaben im farbigen Kästchen.

Folgen Sie dann Schritt für Schritt den Linien im Quadrat.

Tragen Sie alle Buchstaben der Reihe nach in die untere Lösungszeile ein.

Mit **d** \_\_\_\_\_  
\_\_\_\_\_.

→ Der Landkreis Weimarer Land im Internet: <https://weimarerland.de>













# WissensBiss der Woche

(45) vom 1. März 2021



## Sternzeichen zuordnen

Tragen Sie die Namen der Sternzeichen vollständig ein, indem Sie Vokale [a, e, i, o, u] und Umlaute [ö, ä] ergänzen. Verbinden Sie dann mit dem richtigen Zeitraum.

	<b>W a s s e r m a n n</b>	22. Dezember – 20. Januar
	F _ s c h _	<b>21. Januar – 19. Februar</b>
	W _ d d _ r	24. September – 23. Oktober
	St _ _ r	21. März – 20. April
	Z w _ l l _ n g	23. November – 21. Dezember
	K r _ b s	21. Mai – 21. Juni
	L _ w _	20. Februar – 20. März
	J _ n g f r _ _	22. Juni – 22. Juli
	W _ _ g _	24. August – 23. September
	S k _ r p _ _ n	23. Juli – 23. August
	S c h _ t z _	21. April – 20. Mai
	St _ _ n b _ c k	24. Oktober – 22. November



# WissensBiss der Woche

(46) vom 8. März 2021



## Berechnen Sie Rabatte und Prozente.

Egal, ob im Internet oder im Supermarkt: Immer wieder begegnen uns Rabatte und Prozente auf Waren oder Dienstleistungen. Rabatte sollen immer ein Kaufanreiz sein.

## Und so berechnen Sie Rabatte und Prozente:

$$\text{Rabatt} = \frac{\text{Preis} \cdot \text{Prozentzahl}}{100}$$

$$\text{Prozentzahl} = \frac{\text{Rabatt} \cdot 100}{\text{Preis}}$$

**Aufgabe 1:** Ein Fahrrad kostet 500 Euro. Der Händler gibt einen Rabatt von 15 Prozent. Wie hoch ist der Rabatt?

- 75 Euro
- 150 Euro
- 50 Euro
- 300 Euro

**Aufgabe 2:** Der Fleischer gibt einen Rabatt von 10 Prozent auf den Gesamteinkauf. Wie hoch ist der Rabatt bei einem Einkauf von 50 Euro?

- 10 Euro
- 5 Euro
- 4 Euro
- 6 Euro

**Aufgabe 3:** Ein Smartphone wurde im Preis von 838 Euro auf 671 Euro reduziert. Wie viel Prozent Rabatt sind das ungefähr?

- ca. 20 Prozent
- ca. 15 Prozent
- ca. 30 Prozent
- ca. 25 Prozent



# WissensBiss der Woche

(47) vom 15. März 2021



## Auf der Speisekarte

Welche Gerichte finden Sie auf der Speisekarte welcher Gaststätten?

Lesen Sie die Namen der Gaststätten und ordnen Sie richtig zu.



# WissensBiss der Woche

(48) vom 22. März 2021



Bild-Quelle: Wikipedia

## Unterwegs in Thüringen – Diesmal: Die Stadt Eisenach

Die Wartburg ist die bekannteste Sehenswürdigkeit von Eisenach. Sie ist aber auch über Thüringen und Deutschland hinaus bekannt. Seit dem Jahr 1999 ist die Wartburg UNESCO-Weltkulturerbe.

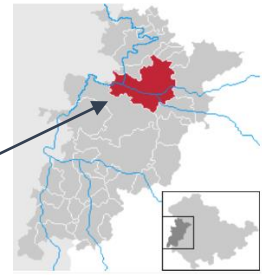

Eisenach hat noch viele weitere berühmte Sehenswürdigkeiten. Welche 5 Ausflugsziele suchen wir im folgenden Rätsel?

Bringen Sie die Buchstaben in die richtige Reihenfolge.

BRUGWRAT → WARTBURG

ACHBHAUS

\_\_\_\_\_

MOBILEAUTO TEWL

\_\_\_\_\_

HAUSTLUHER

\_\_\_\_\_

SCHALMSTES

\_\_\_\_\_

WERKHAUSFACH

\_\_\_\_\_

LANDDEUSCHTS

\_\_\_\_\_

KIRCHEELISABETH

\_\_\_\_\_

Weitere Informationen zu Eisenach gibt es im Internet: [www.eisenach.info](http://www.eisenach.info)

# WissensBiss der Woche

(49) vom 29. März 2021



## Verben auf -ieren

Bilden Sie zu den Substantiven das passende Verb mit der Endung **-ieren**.

Zum Beispiel: das Telefon → telefon**ieren** oder die Kontrolle → kontroll**ieren**.

das Telefon



telefon**ieren**

die Kontrolle



kontroll**ieren**

der Fotograf



die Information



die Probe



die Reparatur



der Spaziergang



die Frisur



der Transport



der Buchstabe



# WissensBiss der Woche

(50) vom 5. April 2021



## Blumen zu Ostern

In einem Blumenladen möchten Sie einen Osterstrauß binden lassen.

Sie entscheiden sich für **4 Tulpen**, **3 Freesien** und **3 Ranunkeln**.

Zusätzlich wählen Sie noch **Schleierkraut** aus.

Sie möchten für den Strauß nicht mehr als **15,00 Euro** ausgeben.



Stück  
1,10 €

Tulpen



Stück  
1,30 €

Freesien



Stück  
1,20 €

Ranunkeln



Zweig  
0,95 €

Schleierkraut

→ Rechnen Sie aus:

**Wie viele Zweige Schleierkraut können in den Strauß gebunden werden?**

**Wie viel Wechselgeld erhalten Sie zurück, wenn Sie mit 15,00 Euro bezahlen?**

---

---

---

---

---

---

---

---

# WissensBiss der Woche

(51) vom 12. April 2021



## Wohnungssuche

Wohnungsanzeigen finden Sie im Internet oder in der Zeitung.

In den meisten Anzeigen werden Abkürzungen verwendet.

Kennen Sie die geläufigsten Abkürzungen?

Lesen Sie folgende Wohnungsanzeige und schreiben Sie die Abkürzungen aus.

**Schöne 3-Zi.-Whg. zu vermieten:** Bj 1993, 90 m<sup>2</sup>, 3. OG,  
Fahrstuhl, mit EBK, KM: 500 €, NK 200 € inkl. HK, KT  
1.500 € (3 KM), provisionsfrei, ab sofort zu vermieten

KM → Kaltmiete

3-Zi.-Whg. \_\_\_\_\_

Bj \_\_\_\_\_

m<sup>2</sup> \_\_\_\_\_

OG \_\_\_\_\_

EBK \_\_\_\_\_

NK \_\_\_\_\_

inkl. \_\_\_\_\_

HK \_\_\_\_\_

KT \_\_\_\_\_

# WissensBiss der Woche

(52) vom 19. April 2021



## Bücher ganz einfach

Am Freitag, den 23. April findet weltweit der *Tag des Buches* statt.

Passend zum Anlass gibt es diese Woche ein Bücher-Quiz. – Und so geht's:

1. Lesen Sie die Wortschlange und trennen Sie 4 Buchtitel voneinander.
2. Ordnen Sie dann die Buchtitel den Bildern zu und schreiben Sie auf.

Ziemlich beste Freunde Das Wundervon Bern Romeound Julia Das Phantom der Oper

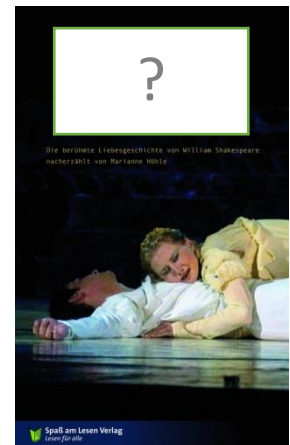

---

---

---

---

---

---

---

---

→ Lust zu lesen? Fragen Sie in Ihrer Bibliothek nach Büchern in einfacher Sprache.

Oder stöbern Sie im Internet: [www.einfachebuecher.de](http://www.einfachebuecher.de)

# WissensBiss der Woche

(53) vom 26. April 2021



## Wörter mit F / f oder V / v

Die Konsonanten **F / f** und **V / v** klingen sehr ähnlich. Daher ist es manchmal schwierig, diese Laute richtig zu schreiben.

**Vervollständigen Sie die folgenden Wörter und entscheiden Sie: F / f oder V / v.**

Achten Sie auf die Groß- und Kleinschreibung.

	__ orhang		__ ierzig
	__ enster		__ ernsehen
	__ ase		__ lüstern
	__ eilchen		Kla__ier

Fotos: pixabay



# WissensBiss der Woche

(54) vom 3. Mai 2021



## Benzinverbrauch

Bei vielen Neuwagen lässt sich der Benzinverbrauch digital ablesen.

Bei älteren Modellen müssen Fahrer ihren Verbrauch selbst berechnen.

*Lesen Sie folgendes Beispiel:* Ein Autofahrer tankt zwei Mal nacheinander voll.

Auf beiden Quittungen notiert er jeweils den Kilometerstand.

### 1. Quittung (vom 12.09.2020)

Getankt: 48 Liter Benzin

Gesamtpreis: 67,20 €

Kilometerstand: 22.538 km

### 2. Quittung (vom 17.10.2020)

Getankt: 54,9 Liter Benzin

Gesamtpreis: 82,35 €

Kilometerstand: 23.438 km

**Beantworten Sie die folgenden Fragen. Schreiben Sie auch die Rechenwege auf.**

1.) Wie viele Tage hat das Benzin der ersten Tankfüllung gereicht?

---

2.) Wie viele km ist der Autofahrer gefahren?

---

3.) Wie viele Liter Benzin braucht das Auto auf 100 km?

---

4.) Ist das Benzin inzwischen teurer geworden?

---

# WissensBiss der Woche

(55) vom 10. Mai 2021



## Himmelfahrt und Vatertag

Lesen Sie den folgenden Text und vervollständigen Sie.

Setzen Sie dabei diese Wörter an der richtigen Stelle ein:

Donnerstag

Ausflug

Kalender

Himmel

Feiertag

Wanderung

### Himmelfahrt und Vatertag

Am 13. Mai 2021 steht im  : *Himmelfahrt*.

*Himmelfahrt* ist in Deutschland ein gesetzlicher Feiertag.

Doch was bedeutet dieser Tag?

*Himmelfahrt* ist ein christlicher .

Christen glauben, dass Jesus nach seinem Tod auferstanden ist.

Er soll noch 40 Tage gelebt haben. Dann hat Gott ihn zu sich genommen.

Die Bibel berichtet, dass er in einer Wolke zum  hinauf fuhr.

Dieser Tag heißt deswegen auch *Christi Himmelfahrt*.

Er wird 40 Tage nach Ostern gefeiert, immer an einem .

*Himmelfahrt* wird auch *Tag des Herrn* genannt.

In Norddeutschland ist dieser Tag als *Herrentag* bekannt.

In anderen Regionen wird er als *Vatertag* bezeichnet.

Oft treffen sich Männer an diesem Tag zu einer .

Manche nehmen dann einen Bollerwagen und Getränke mit.

Viele machen aber auch mit der ganzen Familie einen .

→ An welchem Datum ist *Himmelfahrt* im nächsten Jahr?

# WissensBiss der Woche

(56) vom 17. Mai 2021



Bild-Quelle: Wikipedia

## Unterwegs in Thüringen – Diesmal: Die Stadt Jena

Von den sieben Weltwundern hat wahrscheinlich jeder schon einmal gehört.

Doch kennen Sie auch die sieben Wunder von Jena?

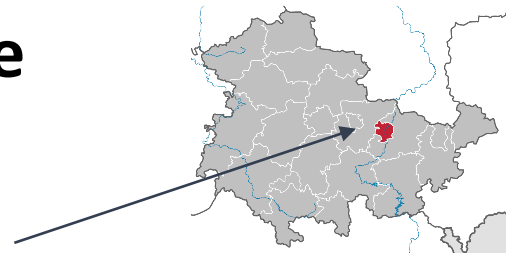
In dieser Ausgabe stellen wir Ihnen Jenas sieben Wunder vor.

Fünf der sieben Wunder sind heute noch erhalten und können besucht werden.

Dass es sieben sind, liegt daran, dass diese Zahl in vielen Kulturen als magisch gilt.

Alle Wunder haben auch einen lateinischen Begriff.

**Ordnen Sie die Bilder den richtigen Sehenswürdigkeiten zu.**



1.



2.



3.

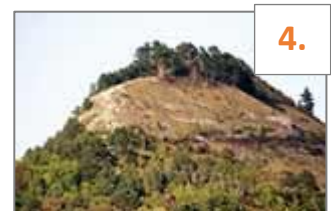

4.



5.



6.



7.

Fotos: Jena Impressionen

Der Drache (*Draco*)

Der Berg Jenzig (*Mons*)

Die alte Camsdorfer Steinbogenbrücke

Weigelsches Haus (*Weigeliana Domus*)

Der Fuchsturm (*Vulpecula Turris*)

Der Schnapphans (*Caput*)

Der Altar (*Ara*)

# WissensBiss der Woche

(57) vom 24. Mai 2021



## Mülltrennung

Jeden Tag kaufen und verbrauchen wir Produkte und Waren. Was übrig bleibt, wird weggeworfen und kommt in den Müll. Doch was kommt in welche Mülltonne?

**Ordnen Sie die folgenden Abfall-Produkte den 4 Mülltonnen zu.**

Tipp: Einige Produkte gehören in *keine* der Tonnen, sondern in den Sondermüll.

Zeitungspapier - Joghurtbecher - Eierschalen - Glasscherben - Pappkarton -  
Batterien - Bananenschale - Zigarettenstummel - Kaffeefilter - Getränkekartons -  
Briefumschläge - Staubsaugerbeutel - Laubblätter - Kaffeemaschine - Kaugummi -  
Radioapparat - Zeitschriften - Bratpfanne - Zahnbürste - Frischhaltefolie

Biomüll	
	

Papiermüll	
	

Plastikmüll	
	

Restmüll	
	

→ Diese Abfall-Produkte gehören in den **Sondermüll**:

# WissensBiss der Woche

(58) vom 31. Mai 2021













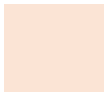





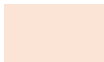





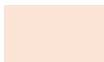





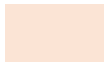







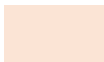

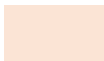

## Logische Zahlenreihen

Hinter jeder der 6 unteren Zahlenreihen steckt eine logische Rechenfolge.

### Vervollständigen Sie die Zahlenreihen.

Setzen Sie die Zahlenreihen fort, indem Sie in das farbige Feld am Ende  die jeweils nächste Zahl eintragen. Schreiben Sie auch die Rechenschritte auf.

Nutzen Sie alle 4 Rechenarten:  $+$  /  $-$  /  $\cdot$  /  $:$ .

2	4	6	8	10	12	14	16	
	+ 2	+ 2	+ 2					
		33	34	36	39	43	48	
								
		87	83	79	75	71	67	
								
2	4	3	6	5	10	9	18	
								
		99	105	83	89	67	73	
								
2	8	4	16	8	32	16	64	
								

# WissensBiss der Woche

(59) vom 7. Juni 2021



## Füllen Sie einen Überweisungsschein aus.

Ute Mustermann hat sich im Internet bei der Firma „Gartenexperte24“ einen Sonnenstuhl für den Garten bestellt. Sie hat die Rechnung erhalten und muss nun 64,99 € für den Stuhl und 5,99 € Versandkosten überweisen.

Auf der Rechnung findet Frau Mustermann wichtige Angaben, um die Überweisung korrekt auszufüllen: Kontonummer (DE 22 8378 8795 4321 5786 09), BIC (DDAAHHL4XXX) und Verwendungszweck (Bestellnummer 7626-GS-34). Die eigenen Kontodaten übernimmt Frau Mustermann von ihrer Bankkarte.

## Übertragen Sie alle notwendigen Daten auf den Überweisungsschein.

**SEPA-Überweisung**

DEUTSCHE BUNDESBANK EUROSISTEM

Nur für Überweisungen in Deutschland, in EU-/EWR-Staaten und in die Schweiz in Euro. Bitte Meldepflicht gemäß Außenwirtschaftsverordnung beachten!

**Wichtiger Hinweis:** Nach dem Ausfüllen den linken und rechten Rand abtrennen und Blatt I bei uns einreichen. Blatt II ist für Sie bestimmt!

Vordruck 4130 | Schreibmaschine: normale Schreibweise! Handschrift: Blockschrift in GROSSBUCHSTABEN, Schreibfehler beachten!

**Angaben zum Zahlungsempfänger: Name, Vorname/Firma (max. 27 Stellen, bei maschineller Beschriftung max. 35 Stellen)**

IBAN

BIC des Kreditinstituts/Zahlungsdienstleisters (8 oder 11 Stellen)

Betrag: Euro, Cent

Kunden-Referenznummer - Verwendungszweck, ggf. Name und Anschrift des Zahlers - (nur für Zahlungsempfänger)

noch Verwendungszweck (insgesamt max. 2 Zellen à 27 Stellen, bei maschineller Beschriftung max. 2 Zellen à 35 Stellen)

**Angaben zum Kontoinhaber: Name, Vorname/Firma, Ort (max. 27 Stellen, keine Straßen- oder Postfachangaben)**

IBAN

D E 16

Datum: 07.06.2021

Unterschrift(en): Ute Mustermann

Bitte NICHT VERGESSEN: Datum, Unterschrift

SEPA



# WissensBiss der Woche

(60) vom 14. Juni 2021



Bild-Quelle: Wikipedia

## Unterwegs in Thüringen – Diesmal: Der Kyffhäuserkreis

Schöne Städte, historische Denkmäler und Wanderwege in wunderbarer Natur:

All das und vieles mehr bietet der Kyffhäuserkreis im Norden Thüringens.

 **Bilden Sie in jedem Satz den Superlativ des jeweiligen Adjektivs (- s t e)**

und erfahren Sie Kurioses und Spannendes aus dem Kyffhäuserkreis:

Der l ä n g s t e [lang] **Zwiebelzopf der Welt** wurde in Heldringen gebunden.

Er war 10 Meter lang und ein Geschenk für Bundeskanzlerin Angela Merkel.

Der                      [tief] **Burgbrunnen Europas** gehört zur alten Burganlage

am Kyffhäuser-Denkmal. Der Brunnen ist 176 Meter tief.

Der                      [schief] **Turm Europas** steht in Bad Frankenhausen.

Er ist noch schief als der bekannte Turm von Pisa in Italien.

Das                      [groß] **Rundbild Europas** befindet sich im Panorama-

Museum

in Bad Frankenhausen. Das Bild zeigt den Deutschen Bauernkrieg vor 500 Jahren.

Das                      [klein] **Naturschutzgebiet Europas** ist der Solegraben

auf dem Parkfriedhof in Artern. Er hat eine reiche Tier- und Pflanzenwelt.

Die                      [alt] **Prunk-Kutsche Deutschlands** steht im Schloss

in Sondershausen. Die Kutsche wurde vor über 300 Jahren in Paris gebaut.

→ Weitere Informationen finden Sie im Internet: [www.kyffhaeuser.de](http://www.kyffhaeuser.de)

# WissensBiss der Woche

(61) vom 21. Juni 2021



## Bundestagswahl

Am 26. September 2021 findet die Wahl zum deutschen Bundestag statt.

Das Wahlrecht gehört zu den wichtigsten Rechten, die Bürgerinnen und Bürger haben.

Finden Sie die 9 versteckten Wörter zum Thema *Bundestagswahl*.

W	A	H	L	B	E	N	A	C	H	R	I	C	H	T	I	G	U	N	G
C	M	E	N	S	X	V	T	A	Q	F	M	Z	N	D	Z	I	J	C	R
Y	M	U	L	R	G	K	D	B	K	W	A	H	L	Z	E	T	T	E	L
F	O	W	B	U	N	D	E	S	T	A	G	H	H	R	W	S	L	L	P
O	W	G	D	A	X	Z	M	F	E	L	G	W	Q	R	K	W	O	H	A
M	Y	M	I	A	K	D	O	N	A	W	A	G	H	S	S	K	M	B	R
R	I	W	R	Z	T	F	K	U	P	O	L	I	T	I	K	E	R	L	T
Z	Q	W	E	O	U	T	R	H	T	B	V	K	M	S	N	G	W	N	E
I	I	I	U	O	F	T	A	W	A	H	L	L	O	K	A	L	P	X	I
K	L	D	I	V	Y	I	T	Y	T	E	W	K	U	U	P	T	S	L	E
W	A	H	L	K	A	B	I	N	E	H	S	I	K	B	Q	W	T	Y	N
U	N	F	V	V	E	D	E	S	Q	H	H	Y	N	D	O	S	A	M	R
A	K	A	K	S	Q	D	V	A	G	Q	B	R	I	E	F	W	A	H	L

Briefwahl - Demokratie - Wahlzettel - Parteien - Bundestag - Wahllokal - Politiker - Wahlkabine - Wahlbenachrichtigung



# WissensBiss der Woche

(62) vom 28. Juni 2021



## Mindestlohn und Lohnabrechnung

In Deutschland gibt es einen gesetzlichen Mindestlohn.

Der Mindestlohn liegt zurzeit bei 9,60 Euro brutto.

Brutto bedeutet ohne Abzüge von Steuern oder Sozialleistungen.

Der Betrag von 9,60 Euro muss mindestens für eine Stunde Arbeit bezahlt werden.

**Fallbeispiel:** Herr Maier arbeitet als Aushilfe in einem Getränkemarkt und erhält einen Stundenlohn von 10,20 Euro. Bei der Dokumentation seiner Arbeitszeit und der Berechnung des Bruttogehalts sind einige Fehler passiert.

**Finden Sie die Fehler in der Lohnabrechnung und korrigieren Sie.**

## Arbeitszeitdokumentation Herr Maier

Abrechnungszeitraum: April 2021

Stundenlohn: 10,20 Euro (brutto)

Datum	Beginn	Ende	Arbeitszeit in Stunden (h)	Bruttogehalt in Euro (€)
02.04.2021	10:00	13:30	3,5	45,90
07.04.2021	10:30	16:00	4,5	55,90
09.04.2021	14:00	18:30	4	40,80
14.04.2021	12:00	18:30	4,5	51,00
16.04.2021	08:15	14:00	5,75	58,65
23.04.2021	07:30	11:45	4,25	48,45
30.04.2021	09:30	17:00	7,75	79,05
<b>Gesamtsumme:</b>				<b>378,95 Euro</b>

# WissensBiss der Woche

(63) vom 5. Juli 2021



## Die Fußball-EM 2021 und ihre Mannschaften

Bei der diesjährigen Fußball-Europa-Meisterschaft (kurz: **EM**) haben die Fußball-Mannschaften aus diesen 24 Ländern teilgenommen:

Belgien - Dänemark - Deutschland - England - Finnland - Frankreich - Italien - Kroatien  
Nordmazedonien - Niederlande - Österreich - Polen - Portugal - Russland - Schottland  
Schweden - Schweiz - Slowakei - Spanien - Tschechien - Türkei - Ukraine - Ungarn -  
Wales

Ordnen Sie die Länder den jeweiligen Flaggen zu.



Belgien

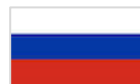

→ Das EM-Endspiel findet am 11. Juli in der **Hauptstadt von England** statt, also in:

--	--	--	--	--	--

# WissensBiss der Woche

(64) vom 12. Juli 2021



Bild-Quelle: Wikipedia

Setzen Sie diese Wörter in den folgenden Text ein:

10. Oktober – Sonnenuntergang – 150 – Erholung – Petersberg – Freizeitangebote –  
Landeshauptstadt – zwei – 23. April – Blumen – BUGA – Blumenstadt

## Bundesgartenschau in Erfurt

Die Abkürzung für die Bundesgartenschau lautet . Alle  Jahre wird sie von einer anderen Stadt ausgerichtet.

In diesem Jahr findet Sie in Erfurt statt,

der  von

Thüringen. Dabei zeigt Erfurt viele Ideen

rund um die Themen  und Garten.



Gartenausstellungen gehören zur Tradition von Erfurt. Seit vielen Jahrzehnten wird Erfurt auch die  genannt. Die erste Gartenausstellung fand vor über  Jahren in Erfurt statt. Die BUGA ist ein Erlebnis für die ganze Familie. Neben den zahlreichen Pflanzen und Blumen gibt es auch  und schöne Orte zur .

Die BUGA ist vom  bis  geöffnet. Sie kann jeden Tag von 09:00 Uhr bis  besucht werden.

Besonders zu empfehlen ist der Besuch der beiden großen Ausstellungsflächen.

Eine Ausstellungsfläche ist auf dem Gelände der EGA, der Erfurter Gartenbauausstellung.

Die andere ist auf dem , einer Festungsanlage in der Innenstadt.

# WissensBiss der Woche

(65) vom 19. Juli 2021



## Wortschlangen

Um welche Wörter geht es? Finden Sie in jedem Quadrat den Anfangsbuchstaben und verbinden Sie dann alle weiteren Buchstaben zu einem sinnvollen Wort.

Schreiben Sie jedes Wort **mit Artikel** noch einmal in das farbige Kästchen darunter.

L	O	W
L	B	M
E	A	U

A	M	H
C	G	C
K	E	S

T	H	C
A	N	I
C	H	R

die Baumwolle



E	B	T
N	A	O
D	B	R

O	R	K
S	K	I
P	O	M

L	E	E
E	T	B
T	U	E



E	D	N
T	K	A
R	A	L

I	M	R
T	V	O
T	A	G

S	R	H
P	A	A
R	A	Y

# WissensBiss der Woche

(66) vom 26. Juli 2021



## Von Gleichungen zu Wörtern

Lösen Sie die Gleichungen unter den Buchstabenfeldern.

Die Ergebnisse zeigen Ihnen, wohin Sie die Buchstaben übertragen müssen.

Die Buchstaben bilden Wörter, die mit **Ball-** beginnen.

i

$415 : 5$

b

$2 \cdot 2 \cdot 2 \cdot 3$

g

$2 \cdot 3 \cdot 3 \cdot 3$

r

$17 \cdot 5$

n

$4 \cdot 19 - 5$

j

$5 \cdot 13$

s

$637 : 7$

d

$2 \cdot 6 \cdot 6$

l

$17 \cdot 4 + 29$

k

$9 \cdot 13 - 88$

a

$7 \cdot 7 + 4$

u

$180 : 12$

m

$221 : 13$

w

$306 : 9$

p

$19 + 34 + 21$

t

$14 \cdot 8 - 19$

e

$3 \cdot 3 \cdot 11$

h

$456 : 12$

c

$2 \cdot 2 \cdot 2 \cdot 2 \cdot 3$

Ball 

53	91	93
----	----	----

Ball 

65	15	71	54	99
----	----	----	----	----

Ball 

29	97	99	83	72
----	----	----	----	----

Ball 

91	74	83	99	97
----	----	----	----	----

Ball 

99	85	83	71	53
----	----	----	----	----

Ball 

17	15	91	83	29
----	----	----	----	----

Ball 

53	24	54	53	24	99
----	----	----	----	----	----

Ball 

34	99	48	38	91	99	97
----	----	----	----	----	----	----

Ball 

15	71	54	91	54	99	24	83	99	93
----	----	----	----	----	----	----	----	----	----

# WissensBiss der Woche

(67) vom 2. August 2021



## Nachbarländer von Deutschland gesucht

In der Urlaubszeit fahren viele Menschen in ein Nachbarland von Deutschland.

**Welche Länder grenzen an Deutschland? Und wie heißen die Hauptstädte?**

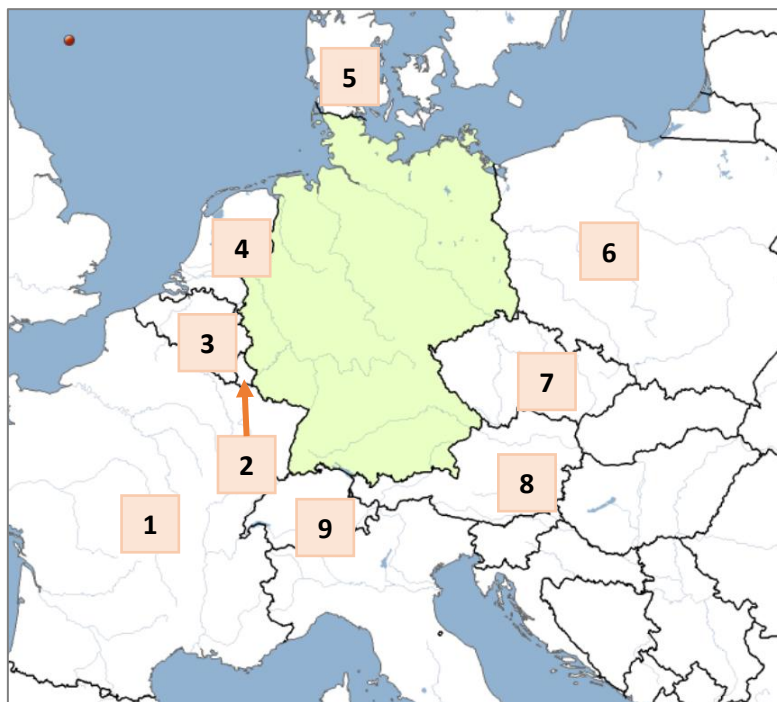

Nr.	Nachbarland	Hauptstadt
1		
2		
3		
4		
5		
6		
7		
8		
9		

# WissensBiss der Woche

(68) vom 9. August 2021



## Unterwegs in Thüringen – Diesmal: Der Saale-Orla-Kreis

Urlaub am Meer: Im Südosten unseres Bundeslandes befindet sich das größte zusammenhängende Stausee-Gebiet Europas. Es wird auch *Thüringer Meer* genannt. Ein wahres Paradies für Wassersportler!

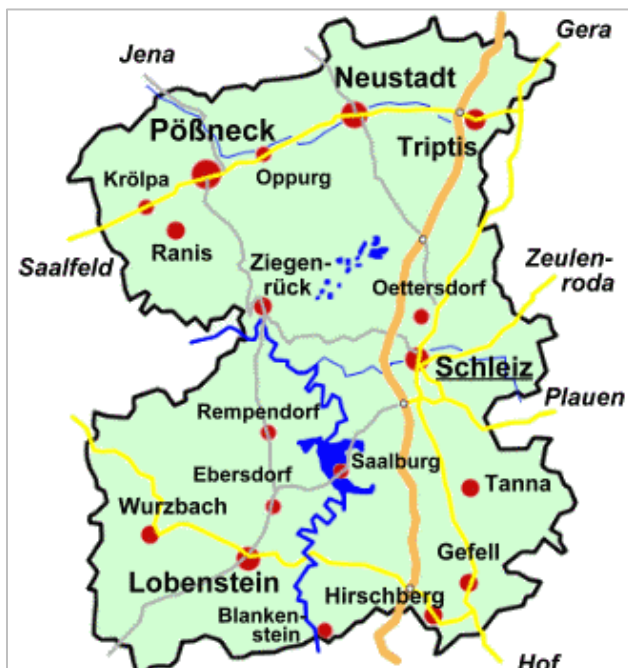

Quelle: gemeinde-langenorla.de

 **Markieren Sie in den unteren Zeilen 9 Städte im Saale-Orla-Kreis.** Die Karte links hilft Ihnen dabei.

Die Buchstaben, die übrig bleiben, bilden der Reihe nach den Namen der größten Talsperre in diesem Stausee-Gebiet. Diese Talsperre ist auch die größte in Deutschland.

Sie heißt:

B

Talsperre.

L	O	B	E	N	S	T	E	I	N	L	P	Ö	ß	N	E	C	K
E	T	R	I	P	T	I	S	I	N	E	U	S	T	A	D	T	L
S	C	H	L	E	I	Z	T	A	N	N	A	O	R	A	N	I	S
W	U	R	Z	B	A	C	H	C	S	A	A	L	B	U	R	G	H

→ Weitere Informationen finden Sie im Internet: [www.saale-orkreis.de](http://www.saale-orkreis.de)

# WissensBiss der Woche

(69) vom 16. August 2021



## Einzahl und Mehrzahl

Bilden Sie zu den Substantiven in der Einzahl die entsprechende Mehrzahl.

Was fällt auf?

	Einzahl	Mehrzahl
	die Hand	die H <b>ä</b> nde
	der Fuß	....
	der Topf	....
	das Glas	....
	das Buch	....
	der Knopf	....
	der Apfel	....

→ Wenn wir die Mehrzahl dieser Wörter bilden, wenden wir folgende Regel an:

aus **a/A** wird \_\_\_\_

aus **o** wird \_\_\_\_

aus **u** wird \_\_\_\_



# WissensBiss der Woche

(70) vom 23. August 2021



## Stromrechnung

Ein Stromanbieter berechnet monatlich 25 € Grundgebühr und 0,26 € pro kWh Strom. (Hinweis: **kWh** ist die Abkürzung für **Kilowattstunde**.)

### Berechnen Sie:

Wie hoch ist die Rechnung bei einem Verbrauch von 180 kWh im Monat?

Wie hoch war der Stromverbrauch, wenn die Rechnung 79,86 € beträgt?

### Vergleichen Sie:

Lohnt sich der Wechsel zu einem anderen Stromanbieter bei einer Grundgebühr von 20 € und 0,30 € pro kWh Strom?

# WissensBiss der Woche

(71) vom 30. August 2021



## Per Briefwahl wählen

Am 26. September 2021 findet die Wahl zum neuen Bundestag statt. Dafür können Sie Ihre Stimme schon vor dem Wahltermin per Briefwahl abgeben.

Wie läuft eine Briefwahl ab?

**Bringen Sie die folgenden Informationen in die richtige Reihenfolge.**



Die Briefwahlunterlagen enthalten einen Stimmzettel, einen Wahlschein sowie einen **blauen** und einen **roten** Umschlag.



Danach nehmen Sie den Wahlschein mit der „Versicherung an Eides statt“.

Auf dem Wahlschein tragen Sie Datum und Unterschrift ein.

Damit versichern Sie, dass Sie selbst Ihre Stimme abgegeben haben.

**1**

**Voraussetzung für eine Briefwahl ist ein Wahlschein.**



Der Wahlbrief muss bis zum Wahltag bei der angegebenen Adresse eingehen. Entweder kostenfrei per Post. Oder Sie geben ihn persönlich ab.



Der Wahlschein wird Ihnen mit der Wahlbenachrichtigung zugeschickt. Mit dem Wahlschein beantragen Sie die Briefwahlunterlagen.



Auf dem Stimmzettel setzen Sie zwei Kreuze: für die Erst- und Zweitstimme.

Stecken Sie den Stimmzettel in den **blauen** Umschlag. Verschließen Sie ihn.



Zusammen mit dem **blauen** Umschlag stecken Sie den Wahlschein in den **roten** Umschlag. Verschließen Sie den Wahlbrief.

→ Weitere Informationen zur Briefwahl finden Sie im Internet:

[www.bpb.de/nachschlagen/lexika/lexikon-in-einfacher-sprache/281133/briefwahl](http://www.bpb.de/nachschlagen/lexika/lexikon-in-einfacher-sprache/281133/briefwahl)

# WissensBiss der Woche

(72) vom 6. September 2021



Bild-Quelle: Wikipedia

## Unterwegs in Thüringen – Diesmal: Der Landkreis Eichsfeld

Das Eichsfeld ist eine christlich geprägte Region. Hier gibt es zahlreiche Kapellen und Wallfahrtsorte. Dorthin fahren oder pilgern Menschen, um zu beten.

Einer der Wallfahrtsorte ist die Kapelle St. Marien Etzelsbach bei Leinefelde-Worbis.

Der Ort hat dieses Jahr ein Jubiläum: Vor 10 Jahren, am 23. September 2011 feierte dort Papst Benedikt XVI. mit etwa 90.000 Menschen einen Gottesdienst.

Kennen Sie sich aus? **Kreuzen Sie die jeweils richtige Antwort an:**



Das **St.** in **St. Marien** ist die Abkürzung für

- a) Stadt
- b) Sankt
- c) Stelle



**Papst** Benedikt XVI. war 2011 das Oberhaupt der

- a) katholischen Kirche
- b) katohlischen Kirche
- c) katolischen Kirche



Der Namenszusatz **XVI** steht für die römische Zahl

- a) 9
- b) 11
- c) 16

→ Informationen zum Landkreis Eichsfeld finden Sie Internet: [www.kreis-eic.de](http://www.kreis-eic.de)

# WissensBiss der Woche

(73) vom 13. September 2021



## Wortstamm *fahr*

Es gibt viele Wörter mit dem Wortstamm *fahr*, zum Beispiel **losfahren** oder **der Fahrer**.

Bilden Sie 11 Wörter (Substantive, Verben, Adjektive) mit dem Wortstamm *fahr*.

Schreiben Sie Substantive groß und mit Artikel (der, die, das).

Ge-	fahr	-t	-ung
Ab-		-lässig	-stuhl
Er-		-er	-tüchtig
be-		-karte	-e
Schwarz-		-rad	-bar
Vor-		-en	

— die **Abfahrt**

— **fahren**

_____	_____
_____	_____
_____	_____
_____	_____
_____	_____
_____	_____
_____	_____

# WissensBiss der Woche

(74) vom 20. September 2021



## Was wiegt wieviel Gramm?

Berechnen Sie die Gewichte der 6 Obst- und Gemüse-Zusammenstellungen.

Schreiben Sie die Gewichte in Gramm auf.

Zeichnen Sie den Zeiger auf jeder Waage ein.

### Das wiegen die Obst- und Gemüsesorten pro Stück in Gramm (= g):

Erdbeere = 10 g, Birne = 75 g, Paprika = 125 g, Tomate = 50 g, Brokkoli = 250 g,

Orange = 150 g, Ananas = 900 g, Banane = 100 g, Apfel = 120 g

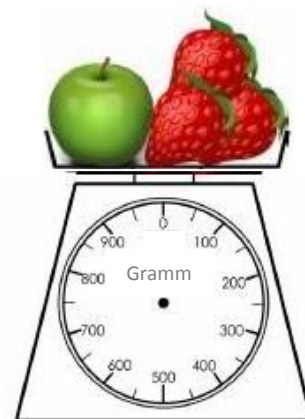
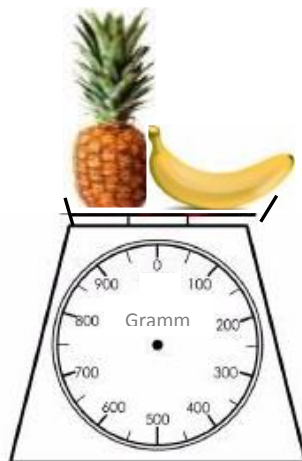
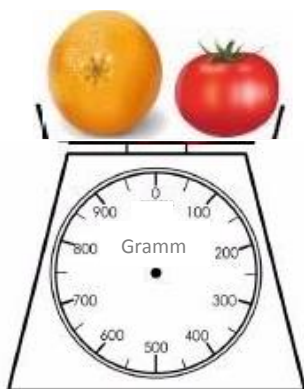
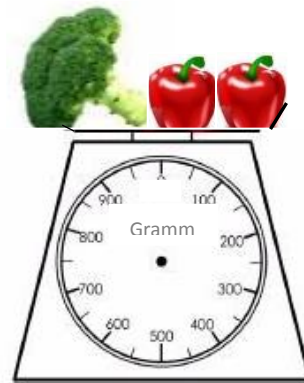
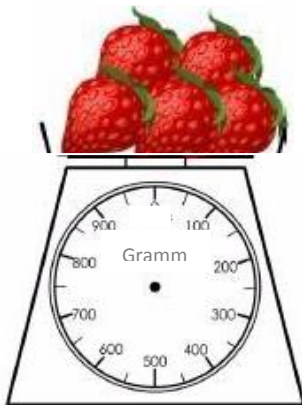

# WissensBiss der Woche

(75) vom 27. September 2021



## Nebenkostenabrechnung

Zu jeder Miete müssen Nebenkosten bezahlt werden.

Doch was darf der Vermieter abrechnen und was nicht?

**Lesen Sie die Nebenkostenabrechnung.**

**Kreuzen Sie die Kosten an, die auf den Mieter nicht umgelegt werden dürfen.**

Herr Max Meier  
Eichhörnchenweg 7  
07743 Jena

Wohnung Nr. 3 im 2. OG  
Abrechnungstage 365  
Ihr Zeitraum: 01.01.2020-31.12.2020  
Wohnungsgröße: 55,00 m<sup>2</sup>

### Nebenkostenabrechnung 2020

	Gesamtkosten	Gesamtanteil	Ihr Anteil	Euro
<input type="checkbox"/> Grundsteuer	289,50 €	220,00 m <sup>2</sup>	55,00	72,38
<input type="checkbox"/> Müllabfuhr	240,48 €	220,00 m <sup>2</sup>	55,00	60,12
<input type="checkbox"/> Hausverwaltung	220,10 €	220,00 m <sup>2</sup>	55,00	55,03
<input type="checkbox"/> Wasser/ Abwasser	465,24 €	individuell		130,45
<input type="checkbox"/> Hausmeisterkosten	495,39 €	220,00 m <sup>2</sup>	55,00	123,85
<input type="checkbox"/> Versicherungen	564,87 €	220,00 m <sup>2</sup>	55,00	141,22
<input type="checkbox"/> Allg. Stromkosten	310,51 €	220,00 m <sup>2</sup>	55,00	77,63
<input type="checkbox"/> Malerarbeiten im Treppenhaus	396,75 €	220,00 m <sup>2</sup>	55,00	99,19
<input type="checkbox"/> Heizung	1.658,23 €	individuell		486,20
<input type="checkbox"/> Instandhaltung	275,30 €	220,00 m <sup>2</sup>	55,00	68,83
Summe	4.916,37 €			1.314,90
monatliche Zahlungen				1.080,00
Nachzahlung				234,90

**Wie hoch sind die Nebenkosten, wenn Sie die falsch umgelegten Kosten abziehen?**

---

# WissensBiss der Woche

Sonderausgabe



## Am 8. September 2021 ist Weltalphabetisierungstag

Mit dem Weltalphabetisierungstag erinnert die UNESCO jedes Jahr am 8. September daran, dass mehr als 750 Millionen Erwachsenen weltweit nicht lesen und schreiben können.

Auch in Deutschland gibt es viele Erwachsene, die nur sehr geringe Buchstaben- und Schriftkenntnisse haben. Daher hat der Bund 2016 die AlphaDekade ausgerufen und fördert zahlreiche Maßnahmen der Alphabetisierung und Grundbildung Erwachsener.

Wie gut kennen Sie sich mit dem Thema *Alphabetisierung in Deutschland* aus?  
**Testen Sie ihr Wissen.**

### 1. Wie viele Erwachsene in Deutschland können nicht ausreichend lesen und schreiben?

- 3,1 Millionen       500.000       6,2 Millionen
- 

### 2. Männer oder Frauen? Wer hat mehr Probleme beim Lesen und Schreiben?

- Männer       Frauen       kein Unterschied
- 

### 3. Sind Menschen mit Deutsch als Muttersprache mehr betroffen?

- ja       nein, Menschen mit anderer Herkunftssprache
- 

### 4. Erwachsene welcher Altersgruppe sind in Deutschland stärker betroffen?

- 18-35 Jahre     26-35 J.     36-66 J.     46-55 J.     56-66 J.
- 

### 5. Wie viele dieser Erwachsenen haben einen Schulabschluss?

- 56%       45%       76%
- 

### 6. Wie viel Prozent dieser Erwachsenen sind erwerbstätig?

- 49,4 %       62,3%       37,6%
-

Wie sicher sind Sie sich bei den folgenden Beispielen? **Kreuzen Sie an.**

<input type="checkbox"/> Stracciatella	<input type="checkbox"/> Straciatella	<input type="checkbox"/> Straciatellar
<input type="checkbox"/> Reperatur	<input type="checkbox"/> Reparatur	<input type="checkbox"/> Reperathur
<input type="checkbox"/> Portmonee	<input type="checkbox"/> Portemonai	<input type="checkbox"/> Portmonaie
<input type="checkbox"/> aggressiv	<input type="checkbox"/> agressiv	<input type="checkbox"/> aggressiv
<input type="checkbox"/> symmpatisch	<input type="checkbox"/> sympathisch	<input type="checkbox"/> sympatisch
<input type="checkbox"/> Silouette	<input type="checkbox"/> Siluette	<input type="checkbox"/> Silhouette
<input type="checkbox"/> Rythmus	<input type="checkbox"/> Rhytmus	<input type="checkbox"/> Rhythmus
<input type="checkbox"/> Inbusschlüssel	<input type="checkbox"/> Imbusschlüssel	<input type="checkbox"/> Ihmbusschlüssel
<input type="checkbox"/> Meerrettich	<input type="checkbox"/> Merretich	<input type="checkbox"/> Meerretich
<input type="checkbox"/> Mayonnaise	<input type="checkbox"/> Mayonaise	<input type="checkbox"/> Mayonäse
<input type="checkbox"/> Zuguterletzt	<input type="checkbox"/> zu guter Letzt	<input type="checkbox"/> zu guter letzt

Sie möchten mehr zum Thema *Alphabetisierung in Deutschland* erfahren?

→ Weitere Informationen finden Sie im Internet: [www.grundbildung.de](http://www.grundbildung.de)



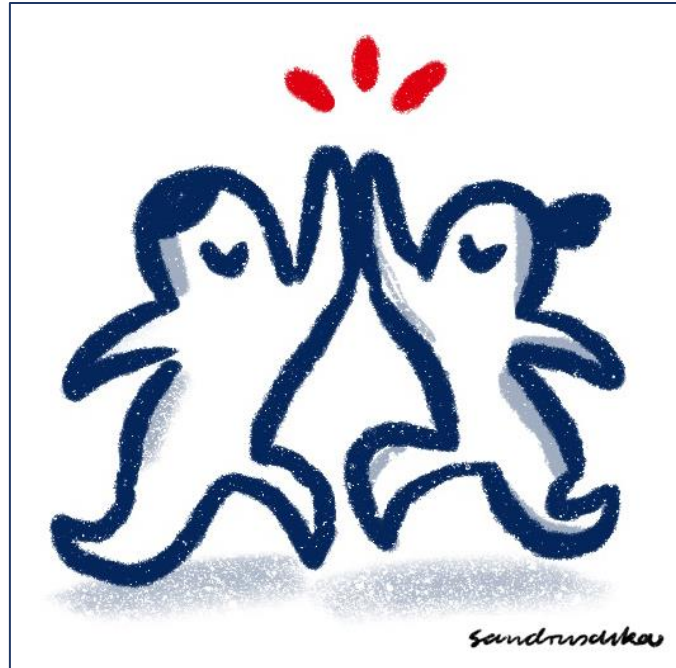

## 75 Lösungsblätter

# WissensBiss der Woche

Lösungsblatt (1) vom 27. April 2020



## Lesen ist doch ganz einfach – oder nicht?

Versuchen Sie sich doch einmal an diesem Text.

Dieser kleine Text zeigt, was unser Gehirn Unglaubliches zustande bringen kann. Zunächst war das Lesen noch ziemlich knifflig, aber ab dieser Zeile gelingt es wie von selbst. Sie müssen gar nicht mehr darüber nachdenken. Darauf können Sie stolz sein. Denn vielen Menschen gelingt das Lesen nicht so einfach.

Lösung:	1 = i	3 = e	5 = s oder S	7 = t oder T
---------	-------	-------	--------------	--------------

Der 23. April ist der UNESCO-Welttag des Buches. Weltweit feiern Menschen an diesem Tag das Lesen und die Welt der Bücher. Gleichzeitig erinnert dieser Tag daran, dass viele Kinder und Erwachsene keinen Zugang zu Büchern haben.

Verschenken Sie doch einfach einmal ein Buch oder eine Geschichte, und machen Sie anderen Menschen damit eine Freude.

# WissensBiss der Woche

Lösungsblatt (2) vom 4. Mai 2020



In voller Blüte 

Finden Sie diese 12 Frühlingsblumen im Wortgitter-Rätsel:

Narzisse Tulpe Hyazinthe Veilchen Anemone Kuhschelle Primel

Kaiserkrone Löwenzahn Hufplattich Iris Goldstern

Die Wörter sind waagrecht, senkrecht und diagonal versteckt.

B	C	G	O	L	D	S	T	E	R	N	V	F
U	V	H	W	E	P	C	F	M	P	O	H	C
K	E	Ä	U	T	U	L	P	E	R	S	Y	K
A	I	M	N	F	G	Z	V	J	I	B	A	U
I	L	G	L	B	L	S	P	A	M	G	Z	H
S	C	F	P	Ö	H	A	C	W	E	V	I	S
E	H	B	A	Q	W	I	T	G	L	D	N	C
R	E	I	R	I	S	E	D	T	Z	Ö	T	H
K	N	P	M	Y	G	L	N	F	I	M	H	E
R	A	N	E	M	O	N	E	Z	Q	C	E	L
O	J	B	G	D	F	Ä	C	V	A	G	H	L
N	G	N	A	R	Z	I	S	S	E	H	I	E
E	V	E	F	C	O	W	P	U	B	M	N	K

# WissensBiss der Woche

Lösungsblatt (3) vom 11. Mai 2020



## Zahlen zu Buchstaben

Lösen Sie die folgenden 8 Rechenaufgaben.

Schreiben Sie jedes Ergebnis **erst als Zahl** und dann **dahinter als Wort** auf.

Die Buchstaben in den farbigen Kästchen bilden ein **Lösungswort**.

4	+	3	+	6	=	13
---	---	---	---	---	---	----

21	-	9	+	5	=	17
----	---	---	---	---	---	----

3	·	1	+	3	=	6
---	---	---	---	---	---	---

9	·	5	-	41	=	4
---	---	---	---	----	---	---

2	+	12	+	4	=	18
---	---	----	---	---	---	----

35	+	8	-	23	=	20
----	---	---	---	----	---	----

29	-	11	-	4	=	14
----	---	----	---	---	---	----

8	·	2	-	9	=	7
---	---	---	---	---	---	---

D	R	E	I	Z	E	H	N
---	---	---	---	---	---	---	---

S	I	E	B	Z	E	H	N
---	---	---	---	---	---	---	---

S	E	C	H	S
---	---	---	---	---

V	I	E	R
---	---	---	---

A	C	H	T	Z	E	H	N
---	---	---	---	---	---	---	---

Z	W	A	N	Z	I	G
---	---	---	---	---	---	---

V	I	E	R	Z	E	H	N
---	---	---	---	---	---	---	---

S	I	E	B	E	N
---	---	---	---	---	---

Das **Lösungswort** ergibt ein fruchtig-saures Gemüse, das meistens wie Obst verarbeitet wird – zum Beispiel zu Kompott, Konfitüre oder Saft.

Lösungswort

R	H	A	B	A	R	B	E	R
---	---	---	---	---	---	---	---	---

# WissensBiss der Woche

Lösungsblatt (4) vom 18. Mai 2020



## Sprichwörter

Sprichwörter beschreiben Erfahrungen oder Weisheiten des Alltags.

Sie sind oft schon sehr alt, werden aber bis heute viel und gerne benutzt.

Den folgenden Sprichwörtern fehlt jeweils das Satzende. Kreuzen Sie zu jedem Satz das richtige Wort an, und machen Sie die Sprichwörter komplett.

**Aller Anfang ist schwer.**

schwer

leicht

neu

**Lügen haben kurze Beine.**

Arme

Haare

Beine

**Alte Besen kehren gut.**

gut

schlecht

nicht

**Scherben bringen Glück.**

Geld

Glück

Unglück

**Übung macht den Meister.**

Sieger

Maler

Meister

# WissensBiss der Woche

Lösungsblatt (5) vom 25. Mai 2020



## Warum eigentlich Satz-Zeichen?

Ein Text setzt sich oft aus vielen Sätzen zusammen. Die einzelnen Sätze sind dabei durch Satz-Zeichen voneinander getrennt. Außerdem beginnt das erste Wort eines Satzes immer mit einem großen Anfangs-Buchstaben. Diese Regeln sind hilfreich. Sie geben dem Text eine Struktur und machen ihn leichter lesbar.

Im folgenden Text fehlen die Satzzeichen Punkt (.) und Fragezeichen (?).

Lesen Sie den Text, und tragen Sie diese Satzzeichen an der richtigen Stelle ein.

Zählen Sie anschließend die Sätze. Wie viele Sätze hat der Text insgesamt?

## Wie verbringen Sie Pfingsten?

Pfingsten steht vor der Tür. Viele Menschen freuen sich auf ein langes Wochenende. Denn der Pfingstmontag schenkt uns jedes Jahr einen zusätzlichen Feiertag. Doch was wird an Pfingsten eigentlich gefeiert?

Pfingsten ist ein christliches Fest. Es wird immer 50 Tage nach Ostern gefeiert. Das Fest erinnert Christen an die Kraft des Heiligen Geistes. Diese Kraft stärkt Christen in ihrem Glauben an Gott und an die christliche Botschaft.

Viele verbringen die Feiertage mit Familie und Freunden. Bei schönem Wetter machen sie einen Ausflug oder eine Wanderung in der Natur.

Was machen Sie zu Pfingsten? Wie verbringen Sie die Feiertage?

Dieser Text hat  Sätze.

# WissensBiss der Woche

Lösungsblatt (6) vom 1. Juni 2020



## Münzen im Portemonnaie

Kennen Sie das auch? Im Portemonnaie haben sich wieder einmal zu viele Münzen angesammelt. Es wird Zeit, das Kleingeld endlich auszugeben.

Zählen Sie die Münzen. Tragen Sie jeweils die 4 Beträge in die Kästchen darunter ein.

Rechnen Sie dann alle 4 Beträge zusammen. Welche Summe ergibt sich insgesamt?



0	9	,	9	6	€
---	---	---	---	---	---



0	7	,	0	3	€
---	---	---	---	---	---



1	1	,	7	2	€
---	---	---	---	---	---



0	7	,	2	9	€
---	---	---	---	---	---

Summe insgesamt						3	6	,	0	0	€
-----------------	--	--	--	--	--	---	---	---	---	---	---

# WissensBiss der Woche

Lösungsblatt (7) vom 8. Juni 2020



## Keine Angst vor langen Wörtern

Wörter können manchmal ziemlich lang sein. Aber keine Angst. Versuchen Sie, lange Wörter in Silben zu zerlegen. Silben sind die einzelnen Teile eines Wortes.

Ein Wort besteht aus mindestens einer Silbe. Jede Silbe enthält einen dieser Buchstaben: a – ä – e – i – o – ö – u – ü. Diese Buchstaben heißen Vokale. Sie können auch zusammen auftreten: ai – ei – ie – au – eu – äu – oi.

Zum Beispiel: Som – mer 2 Silben oder Ur – laubs – ziel 3 Silben

**Teilen Sie die folgenden Wörter in Silben auf.** Aus wie vielen Silben bestehen die Wörter? Wenn Sie unsicher sind, sprechen Sie sich die Wörter laut vor. Oder versuchen Sie, die Anzahl der Silben zu klatschen.

Kartoffelsalat	<u>Kar</u> – <u>tof</u> – <u>fel</u> – <u>sa</u> – <u>lat</u>	<u>5</u> Silben
Erseneintopf	<u>Erb</u> – <u>sen</u> – <u>ein</u> – <u>topf</u>	<u>4</u> Silben
Paprikagulasch	<u>Pap</u> – <u>ri</u> – <u>ka</u> – <u>gu</u> – <u>lasch</u>	<u>5</u> Silben
Zitronensaft	<u>Zi</u> – <u>tro</u> – <u>nen</u> – <u>saft</u>	<u>4</u> Silben
Mineralwasser	<u>Mi</u> – <u>ne</u> – <u>ral</u> – <u>was</u> – <u>ser</u>	<u>5</u> Silben
Apfelkuchen	<u>Ap</u> – <u>fel</u> – <u>ku</u> – <u>chen</u>	<u>4</u> Silben
Schokoladeneis	<u>Scho</u> – <u>ko</u> – <u>la</u> – <u>den</u> – <u>eis</u>	<u>5</u> Silben
Obsttorte	<u>Obst</u> – <u>tor</u> – <u>te</u>	<u>3</u> Silben



# WissensBiss der Woche

Lösungsblatt (8) vom 15. Juni 2020



## Abkürzungen

Lesen Sie manchmal Wort-Formen wie **Tel.** oder **Nr.** oder **Std.**?

Das sind die Abkürzungen für die Wörter **Telefon**, **Nummer** und **Stunde**.

Viele von solchen Abkürzungen lesen wir in Briefen, an Hinweis-Schildern oder auf Plakaten. Abkürzungen sind praktisch. Sie sind kurz, knapp und schnell geschrieben. Deshalb werden sie im Alltag viel und gerne benutzt.

**Was ist gemeint? Schreiben Sie die folgenden Abkürzungen als ganze Wörter.**

Beachten Sie: Abkürzungen werden unterschiedlich gebildet.

**Hier bilden die ersten Buchstaben des Wortes die Abkürzung:**

**Tel.** ist die Abkürzung für das Wort **Telefon**.

**Mo.** ist die Abkürzung für das Wort **Montag**.

**Str.** ist die Abkürzung für das Wort **Straße**.

**Hier bilden der erste und der letzte Buchstabe des Wortes die Abkürzung:**

**Nr.** ist die Abkürzung für das Wort **Nummer**.

**Hr.** ist die Abkürzung für das Wort **Herr**.

**Dr.** ist die Abkürzung für das Wort **Doktor**.

**Hier bilden mehrere markante (Groß-)Buchstaben des Wortes die Abkürzung:**

**Std.** ist die Abkürzung für das Wort **Stunde**.

**Bbf.** ist die Abkürzung für das Wort **Hauptbahnhof**.

**PLZ** ist die Abkürzung für das Wort **Postleitzahl**.

# WissensBiss der Woche

Lösungsblatt (9) vom 22. Juni 2020



## Einfach zusammengesetzt

Die deutsche Sprache kennt viele zusammengesetzte Wörter. Oft werden zwei oder mehr Wörter einfach zu einem neuen Wort zusammengesetzt.

Zum Beispiel: der **Regenschirm**, die **Kaffeemaschine**, das **Fußballspiel**.

**Welche Wörter passen zusammen?** Bilden Sie zusammengesetzte Wörter und schreiben Sie den passenden Artikel dazu (der, die oder das).

Der Artikel ergibt sich immer aus dem letzten Wort – also: **das Fußballspiel**.

Fußball	Stiel	→	<b>der Besenstiel</b>
Kopf	Marke	→	<b>die Briefmarke</b>
Spiegel	Spiel	→	<b>das Fußballspiel</b>
Gemüse	Schlüssel	→	<b>der Haustürschlüssel</b>
Besen	Ziegel	→	<b>der Dachziegel</b>
Zahnarzt	Suppe	→	<b>die Gemüsesuppe</b>
Brief	Hörer	→	<b>der Kopfhörer</b>
Haustür	Bild	→	<b>das Spiegelbild</b>
Dach	Praxis	→	<b>die Zahnarztpraxis</b>

# WissensBiss der Woche

Lösungsblatt (10) vom 29. Juni 2020



## Nachgerechnet

Auf dem Kassenzettel sehen Sie einen Lebensmittel-Einkauf.

Der Einkauf hat insgesamt 11 Euro und 31 Cent gekostet.

Rechnen Sie noch einmal nach: Wie viele Kiwis hat der Kunde gekauft?

Der Kunde hat nicht passend gezahlt und Geld zurückbekommen. Wie viel?

SuperKauf	
Mein Markt	
20.06.2020	16:41 Kasse 01
Dt. Markenbutter	1,39
<b>4</b> x 0,49	
Kiwi Gold	1,96
Plastik-Beutel	0,01
Knäckebrot	0,89
Gouda Scheiben	2,48
Frischkäse Kräuter	1,99
Frische Milch	0,65
Weizenbrötchen	0,55
Fruchtbonbons	1,39
<b>ZU ZAHLEN EURO</b>	<b>11,31</b>
Bargeld	12,00
Rückgeld	<b>0,69</b>
K-U-N-D-E-N-B-E-L-E-G	

Der Kunde hat **4** Kiwis gekauft.

Der Kunde hat **69 Cent** zurückbekommen.

# WissensBiss der Woche

Lösungsblatt (11) vom 6. Juli 2020



## Die Wort-Probe

Manchmal sind wir nicht sicher: Schreiben wir **ä** oder **e**? Schreiben wir **äu** oder **eu**?

In diesem Fall: Nutzen Sie ein verwandtes Wort und machen Sie die Probe.

Gibt es ein verwandtes Wort mit a oder au, wird **a** zu **ä** und **au** zu **äu**.

*Zum Beispiel:* backen → der **Bäcker** oder der **Baum** → die **Bäume**

Gibt es kein verwandtes Wort mit a oder au, schreiben Sie **e** und **eu**.

*Zum Beispiel:* wecken → der **Wecker** oder **treu** → die **Treue**

Entscheiden Sie: **ä** oder **e**? Nutzen Sie das verwandte Wort zur Probe.

die <b>H</b> and	→	die H <b>ä</b> nde
der <b>A</b> pfel	→	die <b>Ä</b> pfel
<b>s</b> enden	→	die S <b>e</b> ndung
der <b>M</b> ann	→	die M <b>ä</b> nner
die <b>Z</b> ahl	→	z <b>ä</b> hlen
der <b>T</b> ag	→	t <b>ä</b> glich

Entscheiden Sie: **äu** oder **eu**? Nutzen Sie das verwandte Wort zur Probe.

das <b>H</b> aus	→	die H <b>äu</b> ser
der <b>F</b> reund	→	fr <b>eu</b> ndlich
der <b>T</b> raum	→	tr <b>äu</b> men
ver <b>k</b> aufen	→	die Verk <b>äu</b> ferin
der <b>R</b> aum	→	aufr <b>äu</b> men
<b>s</b> augen	→	der S <b>äu</b> gling

# WissensBiss der Woche

Lösungsblatt (12) vom 13. Juli 2020



## Umrechnen von Rezepten

Sehr häufig sind Mengen in Rezepten für 4 Personen angegeben.

Möchten Sie ein Rezept für mehr oder weniger Personen zubereiten, müssen Sie die Zutaten umrechnen.

Das Rechnen mit dem Dreisatz hilft Ihnen dabei.

### Beispiel für das Rechnen mit dem Dreisatz:

	Personenzahl	benötigte Zutat (in g)	
÷ 4	4 Personen	750 g Paprika	÷ 4
	1 Person	187,5 g Paprika	
• 9	9 Personen	1687,5 g Paprika (≈ 1,68 kg)	• 9

## Rezept für Spaghetti Bolognese

Berechnen Sie die folgenden Zutaten für 10 Portionen.

Zutaten	für 4 Portionen	für 10 Portionen
Hackfleisch	500 g	1250 g (= 1,25 kg)
Tomaten	6 Stück	15 Stück
Zwiebeln	2 Stück	5 Stück
Knoblauch	1 Knolle	2,5 Knollen
Olivenöl	50 ml	125 ml
Oregano	2 Teelöffel	5 Teelöffel
Tomatenmark	200 g	500 g
Spaghetti	500 g	1250 g (= 1,25 kg)

Geben Sie je nach Geschmack noch Salz, Pfeffer, Zucker und Parmesan dazu.

Guten Appetit!

# WissensBiss der Woche

Lösungsblatt (13) vom 20. Juli 2020



## Endlich Sommer!

Wörter, die zum Sommer passen: Bringen Sie die Buchstaben der einzelnen Wörter in die richtige Reihenfolge. Wie heißt das Lösungswort?

die N N S E O

die S o n n e

---

der R L A U B U

der U r l a u b

---

die E N S A N D L A

die S a n d a l e n

---

die I H E T Z

die H i t z e

---

das G W I E T T R E

das G e w i t t e r

---

die R D B E E R E E

die E r d b e e r e

---

die E L E I S D I E

die E i s d i e l e

---

der U T S T R O H H

der S t r o h h u t

---

Lösungswort

M Ü C K E N S T I C H

# WissensBiss der Woche

Lösungsblatt (14) vom 27. Juli 2020



## s oder sch oder z ?

Entscheiden Sie: Beginnen die folgenden Wörter mit s, sch oder z ?

Ordnen Sie anschließend die Wörter nach ihren Anfangsbuchstaben.

Beachten Sie dabei die Groß- und Kleinschreibung.

zwölf	der Samstag	schlafen	schwarz
die Zunge	schließen	die Zwiebel	die Zeit
schicken	der Schnee	sauber	das Salz
sofort	suchen	die Zahl	die Suppe
schwanger	zeigen		

S / s	Sch / sch	Z / z
der Samstag	schlafen	zwölf
sauber	schwarz	die Zunge
das Salz	schließen	die Zwiebel
sofort	schicken	die Zeit
suchen	der Schnee	die Zahl
die Suppe	schwanger	zeigen

# WissensBiss der Woche

Lösungsblatt (15) vom 3. August 2020



## Wie lese ich den Fahrplan richtig?

Fahrplan-Tabellen enthalten viele Informationen. Damit Sie im Fahrplan schnell und einfach Ihre persönliche Verbindung finden, erhalten Sie hier einige Erklärungen.

### Abfahrt *Departure* Erfurt Hbf 1

Zeit Time	Zug Train	Richtung Destination	Gleis Platf
8:28	ICE 696 	Leipzig Hbf 9:10 - Lutherstadt Wittenberg Hbf 9:46 - Berlin Südkreuz 10:22 - Berlin Hbf 10:29 - Berlin-Spandau 10:46 - Hamburg Hbf 12:21 - Hamburg Dammtor 12:29 - Hamburg-Altona 12:38 - Neumünster 13:23 - <b>Kiel Hbf 13:43</b> ☉	10
8:31	ICE 503    ☉	Bamberg 9:15 - Erlangen 9:35 - Nürnberg Hbf 9:52 - <b>München Hbf 11:02</b> ☉	1
8:33	RE 2 RE 16254 d <b>b</b>	Bad Langensalza 9:13 - Mühlhausen (Thür) 9:25 - Leinefelde 9:51 - Heilbad Heiligenstadt 10:04 - Eichenberg 10:19 - <b>Kassel-Wilhelmshöhe 10:55</b>	2
8:36	RE 16 RE 74505 bis 14. Jul nur Weimar	Weimar 8:50 - Apolda 9:01 - Großheringen 9:10 ☉ Naumburg (Saale) Hbf 9:21 - Weißenfels 9:31 - Merseburg Hbf 9:44 - <b>Halle (Saale) Hbf 9:55</b>	5
8:38	EB 23/STB 46 EB 80981 STB 81195 d <b>b</b>	Neudietendorf 8:49 - Arnstadt Hbf 8:58 <b>Zugteilung in Arnstadt Hbf</b> <b>EB 80981 vorderer Zugteil</b> Rottenbach 9:26 - <b>Saalfeld (Saale) 9:41</b> <b>STB 81195 hinterer Zugteil</b> Plaue (Thür) 9:10 - <b>Ilmenau 9:38</b> → Sa, So weiter nach <b>Rennsteig 10:09</b>	Mo-Fr 7 Sa, So 8a
8:44	RE 51 RE 52151 IC 2151 ☉	Weimar 8:57 - Jena West 9:13 - Jena-Göschwitz 9:19 - Stadtroda 9:28 - Hermsdorf-Klosterlausnitz 9:38 - <b>Gera Hbf 9:55</b> ☉	10
8:50	ICE 1636    ☉	<b>Frankfurt (M) Hbf 10:56</b> ☉	1
8:50	RE 3 RE 3905 d <b>b</b>	Weimar 9:02 - Jena West 9:18 - Jena-Göschwitz 9:24 - Stadtroda 9:31 - Hermsdorf-Klosterlausnitz 9:39 - Gera Hbf 9:53 ☉ <b>Schmölln (Thür) 10:19</b>	10

- 1 - Abfahrtsbahnhof
- 2 - Zwischenstationen
- 3 - Zielbahnhof
- 4 - Abfahrtsgleis
- 5 - Ankunftszeit an den Bahnhöfen
- 6 - Abfahrtszeit am Startbahnhof
- 7 - Zugnummer
- 8 - Tage, an denen der Zug fährt
- 9 - Fahrrad-Mitnahme ist kostenfrei
- 10 - Fahrrad-Mitnahme muss reserviert werden

Quelle: Abfahrtspläne –und Ankunftspläne der Deutschen Bahn  
[https://www.bahn.de/p/view/service/fahrplaene/fahrplaene\\_download.shtml](https://www.bahn.de/p/view/service/fahrplaene/fahrplaene_download.shtml)

**Frage:** Es ist Freitag und Sie sind in Erfurt. Um 09:15 Uhr treffen Sie sich am Bahnhof in Jena-West mit einer Bekannten. Welchen Zug nehmen Sie, um pünktlich zu sein?

Abfahrtszeit: 08:44

Fahrrad kostenfrei: nein

Ankunftszeit: 09:13

Abfahrtsgleis: 10



# WissensBiss der Woche

Lösungsblatt (16) vom 10. August 2020



## Im Supermarkt

Der Einkauf im Supermarkt kann teuer werden. Reicht das Geld im Portemonnaie?

**Prüfen Sie, ob 50 Euro für den Einkauf ausreichen.**

Berechnen Sie die Preise für die Lebensmittel auf dem Einkaufszettel.

Die Preis-Tabelle aus dem Supermarkt hilft Ihnen dabei.

Rechnen Sie dann den ganzen Einkauf zusammen. Reichen 50 Euro aus?

<i>Einkaufszettel</i>
3 Packungen Nudeln
10 Eier
200 g Salami
6 Becher Joghurt
200 g Käse
1 kg Hackfleisch
1 kg Äpfel
2 Liter Milch
3 Tafeln Schokolade

Preise aus dem Supermarkt	
1 Packung Nudeln	1,49 €
5 Eier	2,49 €
100 g Salami	2,79 €
1 Becher Joghurt	0,79 €
200 g Käse	4,54 €
500 g Hackfleisch	5,69 €
1 kg Äpfel	1,99 €
1 Liter Milch	1,09 €
1 Tafel Schokolade	1,04 €

3 Packungen Nudeln:	1,49 €	• 3	=	4,47 €
10 Eier:	2,49 €	• 2	=	4,98 €
200 g Salami:	2,79 €	• 2	=	5,58 €
6 Becher Joghurt:	0,79 €	• 6	=	4,74 €
200 g Käse:	4,54 €	• 1	=	4,54 €
1 kg Hackfleisch:	5,69 €	• 2	=	11,38 €
1 kg Äpfel:	1,99 €	• 1	=	1,99 €
2 Liter Milch:	1,09 €	• 2	=	2,18 €
3 Tafeln Schokolade:	1,04 €	• 3	=	3,12 €
<b>Einkauf gesamt</b>				<b>= 42,98 €</b>

Reichen 50 Euro für den Einkauf aus?

ja

nein

# WissensBiss der Woche

Lösungsblatt (17) vom 17. August 2020



## In der Werkzeug-Kiste

In eine gut sortierte Werkzeug-Kiste gehören verschiedene Werkzeuge und andere praktische Hilfsmittel.

Um welche Werkzeuge handelt es sich in der folgenden Aufgabe?

Bringen Sie die Silben in die richtige Reihenfolge und bilden Sie Wörter.

ge	zan	Rohr	→	die Rohrzange
ge	Sä			die Säge
Ak	ber	schrau	ku	der Akkuschauber
der	schnei	ten	Sei	der Seitenschneider
le	Fei			die Feile
zie	ben	Schrau	her	der Schraubenzieher
mer	Ham			der Hammer
waa	Was	ge	ser	die Wasserwaage
ne	ma	sch	Bohr	die Bohrmaschine

# WissensBiss der Woche

Lösungsblatt (18) vom 24. August 2020



## Urlaub in Deutschland

Urlaub in Deutschland wird immer beliebter. Viele Menschen verbringen die Ferien in den Regionen zwischen Ostsee und Alpen.

## Gesucht werden beliebte Urlaubsziele in Deutschland

Setzen Sie die zwei Buchstaben auf der rechten Seite jeweils an die richtige Stelle im Wort. Wenn Sie alle Urlaubsziele vollständig eingetragen haben, ergeben die farbigen Kästchen senkrecht ein Lösungswort.

der	S	P	R	E	E	W	A	L	D	D	W		
						O				O	E		
						H	A	R	Z	R	A		
										N	U		
die	U	C	K	E	R	M	A	R	K	M	C		
						N	O	R	D	S	E	E	
das	E	R	Z	G	E	B	I	R	G	E	B	Z	
						E	I	F	E	L	E	F	
						A	L	L	G	Ä	U	L	U

# WissensBiss der Woche

Lösungsblatt (19) vom 31. August 2020



## Unterwegs mit dem Stadtbus

Die Stadtbus-Linie 1 verkehrt zwischen Hauptbahnhof und Schwimmbad.

Nach dem Hauptbahnhof werden 8 weitere Haltestellen angefahren.

## Um wieviel Uhr kommt der Bus an den Haltestellen an?

In der Tabelle sehen Sie links die Abfahrtszeiten ab Haltestelle Hauptbahnhof.

Berechnen Sie zuerst die Dauer der Fahrt bis zur jeweiligen Ziel-Haltestelle und anschließend die entsprechende Ankunftszeit.

### Linie 1



Abfahrt	Ziel-Haltestelle	Dauer der Fahrt	Ankunft
ab Hauptbahnhof		in Minuten (min)	
06:11 Uhr	Bahnhofstraße	2 Minuten	06:13 Uhr
08:36 Uhr	Straße des Friedens	6 Minuten	08:42 Uhr
11:07 Uhr	Stadtbibliothek	11 Minuten	11:18 Uhr
13:58 Uhr	Marktplatz / Rathaus	13 Minuten	14:11 Uhr
15:22 Uhr	Erich-Kästner-Straße	15 Minuten	15:37 Uhr
16:45 Uhr	Dalienweg	19 Minuten	17:04 Uhr
18:14 Uhr	Am Sportpark	22 Minuten	18:36 Uhr
20:03 Uhr	Schwimmbad	24 Minuten	20:27 Uhr

# WissensBiss der Woche

Lösungsblatt (20) vom 7. September 2020



## Einfach lesen!

*Der kleine Prinz* ist eines der bekanntesten Bücher der Welt. Der französische Schriftsteller *Antoine de Saint-Exupéry* hat es im Jahr 1943 geschrieben.

Im Buch geht es um Freundschaft und darum, was im Leben wirklich wichtig ist.

Pünktlich zum **Welttag der Alphabetisierung** am **8. September** erscheint das Buch *Der kleine Prinz* in einfacher Sprache.

Der Text unten im Kasten stammt aus dem Buch *Der kleine Prinz*.

**Lesen Sie den Text und setzen Sie diese 5 Wörter richtig ein.**

Sand

Pilot

Mann

Wüste

Motor

### Absturz in der Wüste

Viele Jahre wohnte ich allein. Ich arbeitete als . Ich lenkte kleine Flugzeuge. Eines Tages flog ich über die Sahara-Wüste. Da fiel plötzlich mein  aus. Ich stürzte über der Sahara ab. Der Motor war kaputt, aber ich lebte noch. Es gab nur keinen Menschen, der mir helfen konnte.

In dieser Nacht schlief ich im . Am nächsten Morgen wurde ich von einer Stimme geweckt. Vor meiner Nase stand ein kleiner . Mitten in der ! Wer hätte so was erwartet?

→ Sie wollen wissen, wie die Geschichte weitergeht?

*Der kleine Prinz* und viele weitere Bücher in einfacher Sprache können Sie im Buchladen bestellen oder Internet unter [www.einfachebuecher.de](http://www.einfachebuecher.de)

# WissensBiss der Woche

Lösungsblatt (21) vom 14. September 2020



## Mit Längenmaßen rechnen

Auf dem Bild sehen Sie die Längenmaße eines Sessels: die Breite, die Länge, die Tiefe, die Höhe und die Sitzhöhe. Die Maße sind in *Meter* [m] angegeben.

Rechnen Sie die Maße des Sessels in *Zentimeter* [cm] um.

Hinweis: 1 Meter [m] = 100 Zentimeter [cm].

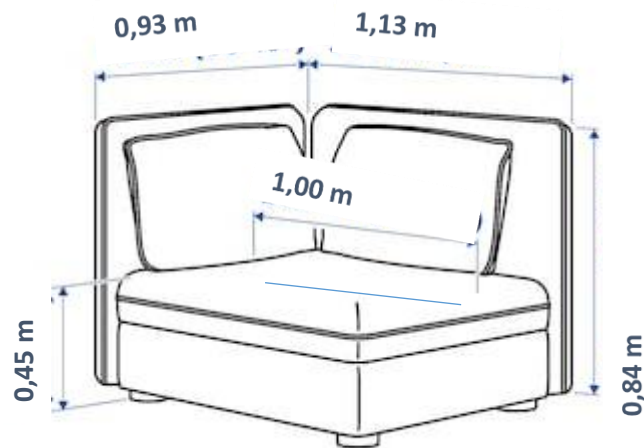

Längenmaße des Sessels	in <i>Meter</i> [m]	in <i>Zentimeter</i> [cm]
Breite	0,93 m	93 cm
Länge	1,13 m	113 cm
Tiefe	1,00 m	100 cm
Höhe	0,84 m	84 cm
Sitzhöhe	0,45 m	45 cm

# WissensBiss der Woche

Lösungsblatt (22) vom 21. September 2020



## Wie spät ist es?

Schreiben Sie jeweils die beiden möglichen Angaben der Uhrzeit auf.



17 : 30 Uhr

05 : 30 Uhr



17 : 57 Uhr

05 : 57 Uhr



16 : 20 Uhr

04 : 20 Uhr

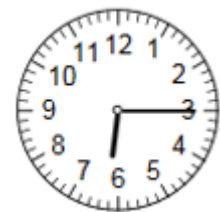

18 : 15 Uhr

06 : 15 Uhr

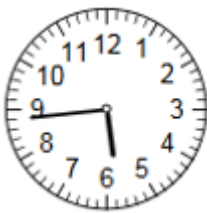

17 : 44 Uhr

05 : 44 Uhr



16 : 42 Uhr

04 : 42 Uhr

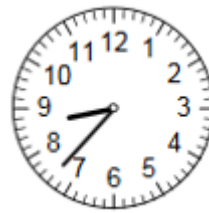

08 : 37 Uhr

20 : 37 Uhr



12 : 14 Uhr

00 : 14 Uhr

Zeichnen Sie nun die Zeiger ein.



10 : 39 Uhr

22 : 39 Uhr



13 : 23 Uhr

01 : 23 Uhr

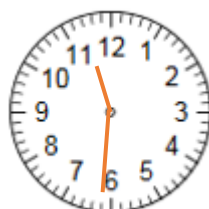

11 : 31 Uhr

23 : 31 Uhr



07 : 15 Uhr

19 : 15 Uhr

# WissensBiss der Woche

Lösungsblatt (23) vom 28. September 2020



## Der Herbst ist da!

Finden Sie diese 10 Wörter im Buchstaben-Gitter:

**Blätter - Regen - Sturm - Hagel - Kastanie - Eichel - Halloween - Regenschirm**  
**- Eichhörnchen - Pilze**

Tipp: Die Wörter sind waagrecht und senkrecht versteckt.

X	L	N	P	J	C	V	M	U	G	E	D	E	R	K
T	R	P	G	Z	H	A	G	E	L	P	Z	H	E	A
H	L	Y	B	Q	B	L	Ä	T	T	E	R	K	G	S
A	Y	O	I	M	N	O	U	A	N	S	N	B	E	T
L	K	J	C	E	E	K	P	I	L	Z	E	O	N	A
L	F	C	C	B	J	D	B	V	D	D	Q	I	L	N
O	A	L	R	E	G	E	N	S	C	H	I	R	M	I
W	X	X	D	M	T	M	F	Z	K	Y	G	G	R	E
E	L	A	O	A	O	J	Z	N	R	L	K	T	D	W
E	I	D	A	K	T	I	F	V	V	F	A	I	S	K
N	F	P	E	H	R	V	X	V	M	T	F	F	T	O
I	L	S	L	S	C	E	I	C	H	E	L	W	U	W
L	T	H	A	H	M	P	R	Z	G	A	Z	J	R	W
E	E	J	I	E	Y	L	R	Y	R	N	B	F	M	T
W	E	I	C	H	H	Ö	R	N	C	H	E	N	F	Z



# WissensBiss der Woche

Lösungsblatt (24) vom 5. Oktober 2020



## Warum der Herbst im September zweimal anfängt

Für Meteorologen – also die Wetterexperten – beginnt der Herbst am 1. September.

Deswegen spricht man auch vom meteorologischen Herbstanfang.

Die Wetterexperten teilen das Jahr in vier Jahreszeiten ein. Der Herbst ist eine davon.

Zum Herbst gehören die Monate September, Oktober und November.

Es gibt aber auch noch eine kalendarischen Einteilung der Jahreszeiten.

Nach dieser Einteilung beginnt der Herbst in diesem Jahr am 22. September.

**Übersetzen Sie die Zahlen in Buchstaben** und schreiben Sie die gesuchten Herbstwörter auf. Jede Zahl steht für einen Buchstaben im Alphabet.

A	B	C	D	E	F	G	H	I	J	K	L	M
1	2	3	4	5	6	7	8	9	10	11	12	13

N	O	P	Q	R	S	T	U	V	W	X	Y	Z
14	15	16	17	18	19	20	21	22	23	24	25	26

8 5 18 2 19 20

→ **HERBST**

11 1 19 20 1 14 9 5

→ **KASTANIE**

18 5 7 5 14 23 15 12 11 5

→ **REGENWOLKE**

12 5 14 11 4 18 1 3 8 5 14

→ **LENKDRACHEN**

18 5 7 5 14 19 3 8 9 18 13

→ **REGENSCHIRM**

14 21 19 19 2 1 21 13

→ **NUSSBAUM**

7 21 13 13 9 19 20 9 5 6 5 12

→ **GUMMISTIEFEL**

8 1 7 5 12 19 20 21 18 13

→ **HAGELSTURM**

# WissensBiss der Woche

Lösungsblatt (25) vom 12. Oktober 2020



## Wörter mit ck und k

Vielleicht kennen Sie das auch: Sie sind unsicher, ob in einem Wort ck oder k geschrieben wird. – Hier ein Tipp: Vokale [a, e, i, o, u], Umlaute [ä, ö, ü] und Konsonanten [wie l, n, r] bestimmen in einem Wort die Schreibung von ck und k.

Diese drei Regeln helfen Ihnen bei der Entscheidung zwischen ck und k:

- ✓ nach einem **kurzem Vokal** steht **ck** → zum Beispiel: **backen**
- ✓ nach einem **langem Vokal** steht nur **k** → zum Beispiel: der **Haken**
- ✓ nach **Konsonanten** steht nur **k** → zum Beispiel: **merken**

Vervollständigen Sie die folgenden Wörter und entscheiden Sie: ck oder k?

die Bir **k**e

der We **ck**er

glü **ck**lich

dun **k**el

der Sa **ck**

tan **k**en

die Brü **ck**e

erschra **k**

e **ck**ig

wel **k**en

stin **k**en

der Bä **ck**er

der E **k**el

die Glo **ck**e

die Schran **k**e

# WissensBiss der Woche

Lösungsblatt (26) vom 19. Oktober 2020



## Hände waschen nicht vergessen

Gründliches Händewaschen kann vor Krankheiten schützen. Daran erinnert jedes Jahr am 15. Oktober der Welt-Hände-Wasch-Tag. Seit Corona weisen uns zusätzlich viele Schilder und Plakate auf gründliches Händewaschen hin.

Der folgende Plakat-Hinweis hängt innen an einer Glastür. Dadurch ist die Schrift spiegelverkehrt. Erkennen Sie trotzdem, was auf dem Plakat geschrieben steht?

**Infektionen vorbeugen: Richtiges Händewaschen schützt.**

1. **Hände nass machen.** Hände unter fließendes Wasser halten.
2. **Gründlich waschen.** Mit Seife mindestens 20 bis 30 Sekunden einschäumen.
3. **Gründlich abspülen.** Hände unter fließendem Wasser abwaschen.
4. **Sorgfältig abtrocknen.** Hände mit einem sauberen Tuch trocknen.

Schreiben Sie den Text noch einmal richtig herum auf:

**Infektionen vorbeugen: Richtiges Händewaschen schützt.**

1. **Hände nass machen.** Hände unter fließendes Wasser halten.
2. **Gründlich waschen.** Mit Seife mindestens 20 bis 30 Sekunden einschäumen.
3. **Gründlich abspülen.** Hände unter fließendem Wasser abwaschen.
4. **Sorgfältig abtrocknen.** Hände mit einem sauberen Tuch trocknen.

# WissensBiss der Woche

Lösungsblatt (27) vom 26. Oktober 2020



## Gewichte umrechnen

Im Alltag lesen wir oft Angaben zu Gewichten. Zum Beispiel: Tonne und Kilogramm.

Sie werden meist mit ihren Abkürzungen benutzt: **Tonne = t** und **Kilogramm = kg**.

Im Straßenverkehr können solche Angaben zu Gewichten sehr wichtig sein.



## Lösen Sie die folgende Aufgabe.

Rechnen Sie dabei die Angaben der Gewichte um.

Hinweis: 1 Tonne (t) = 1.000 Kilogramm (kg)

### Aufgabe:

Ein Lkw-Fahrer möchte über eine Brücke fahren.

Die Brücke kann maximal 10 t tragen.

Der Lkw hat ein Leer-Gewicht von 7 t.

Im Lkw sind 100 Zement-Säcke geladen.

Jeder Zement-Sack wiegt 50 kg.

Wie viele Zement-Säcke müssen wieder vom Lkw abgeladen werden?

**Ergebnis: 40 Zement-Säcke** müssen wieder abgeladen werden.

**Rechenweg:** 3 t darf der Lkw maximal laden. Das sind 3.000 kg.

Denn:  $10.000 \text{ kg Traglast der Brücke} - 7.000 \text{ kg Leer-Gewicht des Lkw} = 3.000 \text{ kg}$

Die 100 Zement-Säcke haben bereits ein Gewicht von 5.000 kg.

Denn:  $100 \text{ Säcke} \times 50 \text{ kg Gewicht pro Zement-Sack} = 5.000 \text{ kg}$

Also müssen 2.000 kg vom Lkw wieder runter. ( $\rightarrow 5.000 \text{ kg} - 3.000 \text{ kg} = 2.000 \text{ kg}$ )

Und:  $2.000 \text{ kg} : 50 \text{ kg Gewicht pro Zement-Sack} = 40 \text{ Zement-Säcke}$ .

# WissensBiss der Woche

Lösungsblatt (28) vom 2. November 2020



## Gegenteile finden

Schreiben Sie zu jedem Wort das Gegenteil auf. Zum Beispiel: KRANK → GESUND.  
Die farbigen Kästchen ergeben am Ende ein Lösungswort.

K R A N K



G E S U N D

N A S S



T R O C K E N

W E N I G

V I E L

L A N G S A M

S C H N E L L

K A L T

W A R M

S C H M U T Z I G

S A U B E R

A L T

N E U

W E I ß

S C H W A R Z

Lösungswort

N O V E M B E R

# WissensBiss der Woche

Lösungsblatt (29) vom 9. November 2020



## Thüringer Kennzeichen

In Thüringen gibt es 6 kreisfreie Städte und 17 Landkreise. Jede Stadt und jeder Landkreis hat ein eigenes Kennzeichen: Zum Beispiel: Stadt **Erfurt** = **EF**.

**Schreiben Sie die Kennzeichen der Städte und Landkreise in Groß-Buchstaben.**

kreisfreie Stadt <b>Erfurt</b>	→	<b>EF</b>
kreisfreie Stadt <b>Gera</b>		<b>G</b>
kreisfreie Stadt <b>Jena</b>		<b>J</b>
kreisfreie Stadt <b>Suhl</b>		<b>SHL</b>
kreisfreie Stadt <b>Weimar</b>		<b>WE</b>
kreisfreie Stadt <b>Eisenach</b>		<b>EA</b>
Landkreis <b>Eichsfeld</b>	→	<b>EIC</b>
Landkreis <b>Nordhausen</b>		<b>NDH</b>
Landkreis <b>Wartburgkreis</b>		<b>WAK</b>
Landkreis <b>Unstrut-Hainich-Kreis</b>		<b>UH</b>
Landkreis <b>Kyffhäuserkreis</b>		<b>KYF</b>
Landkreis <b>Schmalkalden-Meiningen</b>		<b>SM</b>
Landkreis <b>Gotha</b>		<b>GTH</b>
Landkreis <b>Sömmerda</b>		<b>SÖM</b>
Landkreis <b>Hildburghausen</b>		<b>HBN</b>
Landkreis <b>Ilm-Kreis</b>		<b>IK</b>
Landkreis Weimarer Land mit Kreisstadt <b>Apolda</b>		<b>AP</b>
Landkreis <b>Sonneberg</b>		<b>SON</b>
Landkreis <b>Saalfeld-Rudolstadt</b>		<b>SLF</b>
Landkreis <b>Saale-Holzland-Kreis</b>		<b>SHK</b>
Landkreis <b>Saale-Orla-Kreis</b>		<b>SOK</b>
Landkreis <b>Greiz</b>		<b>GRZ</b>
Landkreis <b>Altenburger Land</b>		<b>ABG</b>

# WissensBiss der Woche

Lösungsblatt (30) vom 16. November 2020



## Obst oder Gemüse?

Es gibt verschiedene Möglichkeiten, Obst und Gemüse voneinander zu unterscheiden.

Ein Merkmal zur Unterscheidung ist die Lebensdauer einer Pflanze. So wächst **Obst** meistens an Bäumen oder Sträuchern. Dadurch wird es jedes Jahr neu geerntet.

Bei **Gemüse** ist das anders. Die Pflanzen sind einjährig und müssen nach der Ernte immer neu ausgesät oder gepflanzt werden.

Markieren Sie:  Obst oder  Gemüse?



der Apfel



die Bohnen



die Kiwi



die Tomaten



die Paprika



die Pflaumen



die Kirschen



das Radieschen



der Rotkohl

# WissensBiss der Woche

Lösungsblatt (31) vom 23. November 2020



## Verbraucher-Wissen

Schuhe im Internet bestellen oder einen Handy-Vertrag abschließen.

Das kann manchmal Probleme machen. Kennen Sie Ihre Rechte als Verbraucher?

Lesen Sie die folgenden 2 Beispiele. Wählen Sie jeweils die richtige Antwort aus.

### Beispiel 1:

Sie haben sich im Internet neue Schuhe bestellt. Leider passen sie nicht richtig.

Jetzt wollen Sie die Schuhe zurückschicken. Geht das?

- Ja, das geht. Aber Sie müssen eine Frist einhalten und den Kauf widerrufen.

**Zusatz-Info:** Sie können Ihren Einkauf im Internet widerrufen. In den meisten Fällen müssen Sie dafür eine Frist von 14 Tagen einhalten.

### Beispiel 2:

Sie haben ein Handy mit Vertragslaufzeit. Nach einiger Zeit bekommen Sie einen

Brief: Ihr Anbieter hat den Handy-Vertrag um ein Jahr verlängert. Darf er das?

- Ja. Der Anbieter kann den Vertrag um ein Jahr verlängern, wenn Sie nicht fristgerecht gekündigt haben.

**Zusatz-Info:** Ein Vertrag hat in der Regel eine Laufzeit und eine Kündigungsfrist. Die meisten Handy-Verträge haben eine Kündigungsfrist von 3 Monaten. Das heißt: Möchten Sie den Vertrag beenden, müssen Sie mindestens 3 Monate vor Laufzeit-Ende kündigen. Ansonsten verlängert sich der Vertrag um eine weitere Laufzeit.

→ Weitere Verbraucher-Tipps finden Sie im Internet: [www.verbraucherzentrale.de](http://www.verbraucherzentrale.de)



# WissensBiss der Woche

Lösungsblatt (32) vom 30. November 2020



## Kalender-Blatt Dezember

Der Dezember beginnt – und damit das letzte Kalender-Blatt für das Jahr 2020.

Was zeigt das Kalender-Blatt für Dezember? Beantworten Sie die 6 Fragen.

Dezember 2020							
KW	Montag	Dienstag	Mittwoch	Donnerstag	Freitag	Samstag	Sonntag
49	30	1	2	3	4	5	6
50	7	8	9	10	11	12	13
51	14	15	16	17	18	19	20
52	21	22	23	24	25	26	27
53	28	29	30	31	1	2	3

### 1. Wie viele Tage hat der Dezember? Wie viele Tage hatte der November?

Der Dezember hat **31 Tage**, der November hatte **30 Tage**.

### 2. In welcher Kalender-Woche beginnt der Dezember?

Der Dezember beginnt in der **49. Kalender-Woche**. **KW** ist die Abkürzung dafür.

### 3. Auf welchen Wochentag fällt der Nikolaus-Tag? Auf welchen Heiligabend?

Der Nikolaus-Tag ist am 6. Dezember und fällt dieses Jahr auf einen **Sonntag**.

Heiligabend ist am 24. Dezember und fällt dieses Jahr auf einen **Donnerstag**.

### 4. Welcher Tag ist der erste Montag im Dezember 2020?

Der **7. Dezember** der erste Montag im Monat.

### 5. Wie viele Sonntage hat der Dezember?

**4 Sonntage**: 6./13./20./27. Dezember. Die Sonntage sind im Kalender **rot** markiert.

### 6. Wie viele Feiertage gibt es im Dezember?

**2 Feiertage**: die Weihnachtstage 25. und 26. Dezember. Sie sind **rot** markiert.

# WissensBiss der Woche

Lösungsblatt (33) vom 7. Dezember 2020



## Symbole zu Zahlen

Lösen Sie die Rechenaufgaben. Ersetzen Sie dabei die Symbole durch Zahlen.

Welches Symbol steht für welche Zahl? Wie lautet das Ergebnis am Ende?

$$\boxed{20} + \boxed{20} + \boxed{20} = \boxed{60}$$

$$\boxed{20} + \boxed{5} + \boxed{5} = \boxed{30}$$

$$\boxed{6} + \boxed{6} - \boxed{5} = \boxed{7}$$

$$\boxed{20} \cdot \boxed{5} + \boxed{6} = \boxed{106}$$

	20
---	----

	5
---	---

	6
---	---

# WissensBiss der Woche

Lösungsblatt (34) vom 14. Dezember 2020



## Komponist gesucht

Am 17. Dezember 2020 feiert ein berühmter Komponist seinen 250. Geburtstag. In vielen Ländern gibt es Konzerte und Ausstellungen. Wen suchen wir?

Lesen Sie den folgenden Text. Tragen Sie die fehlenden Buchstaben ein.

Die untere Lösungszeile ergibt den Namen des Komponisten.

- Der gesuchte Komponist wurde in der deutschen Stadt **Bonn** geboren. Er starb in der österreichischen Hauptstadt **Wien**.
- Schon als Kind spielte er Geige und **Klavier**. Sogar von Wolfgang Amadeus Mozart bekam er **Unterricht**.
- Er **komponierte** viele Musik-Stücke, darunter 9 Sinfonien. Er war schon zu Lebzeiten ein **bekannter** Komponist.
- Im Laufe seines Lebens konnte er immer schlechter **hören**. Später war er völlig **taub**. Trotzdem komponierte er weiter.
- In diesem Jahr feiern Musiker und Musikfreunde auf der ganzen Welt den 250. **Geburtstag** dieses Komponisten.

Der gesuchte Komponist heißt:

B	e	e	t	h	o	v	e	n
---	---	---	---	---	---	---	---	---



Bild: 3sat Presseportal

# WissensBiss der Woche

Lösungsblatt (35) vom 21. Dezember 2020



## Weihnachtsgrüße mit der Post

Auf der Postkarte muss noch die Adresse richtig eingetragen werden.

Ordnen Sie die folgenden 6 Begriffe in das Adressfeld der Postkarte ein.

Vorname → Dieter

Nachname → Kaufmann

Straßenname → Hauptstraße

Hausnummer → 18

Postleitzahl → 99122

Ort → Steindorf

Lieber Dieter,  
wir wünschen dir und deiner Familie  
ein frohes und friedliches Weihnachtsfest  
und einen guten Rutsch ins Jahr 2021.  
Wollen wir uns im Januar wieder treffen?  
Viele Grüße  
Gabi und Uwe



Dieter Kaufmann

Hauptstraße 18

99122 Steindorf

# WissensBiss der Woche



Lösungsblatt (36) vom 28. Dezember 2020

Viel Glück im neuen Jahr!

Setzen Sie die **8 Glückssymbole** richtig in das Rätsel-Gitter ein.

Die Zahlen hinter jedem Wort helfen Ihnen. Sie zeigen die Anzahl der Buchstaben an.

**HERZ** (4) - **SCHWEIN** (7) - **HUFEISEN** (8) - **DREIZEHN** (8) - **KLEEBLATT** (9)  
**MARIENKÄFER** (11) - **FLIEGENPILZ** (11) - **SCHORNSTEIFEGER** (16)

9

8

8

11

13

8

7

4

16

HERZ (4)

SCHWEIN (7)

HUFEISEN (8)

DREIZEHN (8)

KLEEBLATT (9)

MARIENKÄFER (11)

FLIEGENPILZ (11)

SCHORNSTEIFEGER (16)

# WissensBiss der Woche

Lösungsblatt (37) vom 4. Januar 2021



## Wörter mit i oder ie

Um zu erkennen, ob **ie** oder **i** verwendet werden, können wir Wörter in Silben trennen.

**Steht ein i am Ende einer Silbe, wird meistens ein e angehängt**

Zum Beispiel: **Frie** - den → **Frieden**

**Steht ein i in der Mitte einer Silbe, wird meistens kein e mehr angehängt.**

Zum Beispiel: **trin** - ken → **trinken**

*Tip:* Bilden Sie bei einsilbigen Wörtern eine Ableitung, zum Beispiel die Mehrzahl.

## Wählen Sie aus: Werden die Wörter mit **i** oder **ie** geschrieben?

Nutzen Sie die Silbentrennung. Streichen Sie das jeweils falsche Wort durch.

Um   Uhr essen wir Frühstück.

sie - ben

Dieses Jahr gibt es einen kalten  .

Win - ter

Gerne würden wir den freien Abend  .

ge - nie - ßen

Ihr seid zu  .

ver - schie - den

Wenn es kalt wird, kaufe ich mir warme  .

Stie - fel

Schau bitte nach, was auf dem   steht.

Schil - der [Mehrzahl]

Um diese Zeit ist   gut gelaunt, oder?

nie - mand

→ Weitere Informationen zum Thema finden Sie im Internet:

<https://wiki.wisseninklusive.de/i-oder-ie-unterscheiden-wie-und-welche/>

# WissensBiss der Woche

Lösungsblatt (38) vom 11. Januar 2021



## Fermi-Aufgabe

### Lösungsvorschläge für Aufgabe 1:

Wie viele Fahrzeuge stehen in einem 5 km langen Stau?

Durchschnittslänge eines Autos: **4,40 m** (Durchschnittsauto 2017)

Stau: 5 km = 5.000 m

5.000 m : **4,40 m**  $\approx$  1.136 Autos

1.136 Autos  $\cdot$  2 Fahrspuren = **2.272 Autos** (Lösungsvorschlag 1)

Zulässige Länge eines LKWs: **16,50 m**

Stau: 5 km = 5.000 m

5.000 m : **16,50 m**  $\approx$  303 LKWs

303 LKWs  $\cdot$  2 Fahrspuren = **606 LKWs** (Lösungsvorschlag 2)

### Lösungsvorschläge für Aufgabe 2:

Wie viele Zeichenblätter passen auf ein Fußballfeld?

Flächeninhalt eines DIN-A4 Blattes: **0,0626 m<sup>2</sup>**

Flächeninhalt eines Fußballfeldes: 7.140,00 m<sup>2</sup>

7.140,00 m<sup>2</sup> : **0,0626 m<sup>2</sup>**  $\approx$  **114.240 DIN-A4 Blätter** (Lösungsvorschlag 1)

Flächeninhalt eines DIN-A1 Blatt: **0,5 m<sup>2</sup>**

Flächeninhalt eines Fußballfeldes: 7.140,00 m<sup>2</sup>

7140,00 m<sup>2</sup> : **0,5 m<sup>2</sup>** = **14.280 DIN-A1 Blätter** (Lösungsvorschlag 2)

# WissensBiss der Woche

Lösungsblatt (39) vom 18. Januar 2021



## Wasch-Symbole in der Kleidung

Wasch-Symbole in Jacken, Hosen oder Blusen: Die Symbole helfen uns, die Kleidung richtig zu pflegen. So können wir sie schonen und länger tragen.

Was bedeuten die folgenden Wasch-Symbole? Ordnen Sie richtig zu.

	→	bei maximal 30 Grad waschen im Normalprogramm
	→	bei maximal 40 Grad waschen im Fein- oder Wollprogramm (→ 2 Striche)
	→	nur mit der Hand waschen nicht für die Waschmaschine geeignet
	→	kann gebügelt werden bei niedriger Temperatur (→ 1 Punkt)
	→	darf nicht gebügelt werden Kleidung verträgt keine Hitze
	→	kann im Wäschetrockner getrocknet werden bei maximal 80 Grad (→ 2 Punkte)
	→	in der Reinigung waschen lassen professionelle Nassreinigung (→ W)

→ Eine Übersicht über alle Wasch-Symbole finden Sie im Internet:

<https://ginetex.de>



# WissensBiss der Woche

Lösungsblatt (40) vom 25. Januar 2021

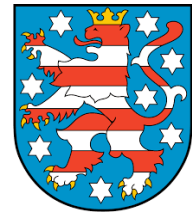

## Thüringen

Ab sofort gibt es regelmäßig einen WissensBiss zu Thüringen und seinen Regionen.  
Hier kommt der erste – viel Spaß dabei.

### 1. Setzen Sie die folgenden Wörter und Zahlen in den Lückentext ein.

*zwei – 16.000 – Erfurt – fünf – siebzehn – sechs – Mitte – grüne - Binnenland*

Thüringen ist ein Bundesland in der *Mitte* Deutschlands und wird auch das *grüne* Herz genannt. Mit rund *zwei* Millionen Einwohnern und einer Fläche von rund *16.000* Quadratkilometern gehört es zu den kleineren Bundesländern. Die Landeshauptstadt und zugleich größte Stadt ist *Erfurt*. Thüringen ist ein *Binnenland*. Es liegt mitten in Deutschland und ist von *fünf* anderen Bundesländern umgeben. Thüringen setzt sich aus *siebzehn* Landkreisen und *sechs* kreisfreien Städten zusammen.

### 2. Wie heißen die Bundesländer, die Thüringen umgeben?

Nutzen Sie die folgenden Silben, um die Namen zusammensetzen.

*An – Bay – der – ern – halt – Hes – Nie – Sach – Sach – sach – sen – sen – sen – sen*

1. <i>Bay-ern</i> → Bayern	4. <i>Sach-sen</i> → Sachsen
2. <i>Hes-sen</i> → Hessen	5. <i>Sach-sen-An-halt</i> → Sachsen-Anhalt
3. <i>Nieder-sachsen</i> → Niedersachsen	

# WissensBiss der Woche

Lösungsblatt (41) vom 1. Februar 2021



## Kennen Sie sich mit Wintersport aus?

Schreiben Sie die Namen der folgenden Wintersport-Disziplinen auf, indem Sie die fehlenden Buchstaben ergänzen.

Achtung: Eine Disziplin ist *kein* Wintersport. Welche? Kreuzen Sie an.



Biathlon



Eiskunstlauf



Skilanglauf



Nordische Kombination

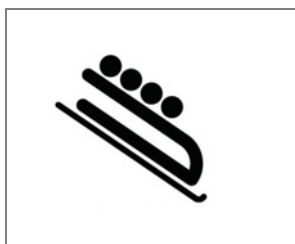

Bobsport



Ski Alpin



Curling



Eisschnelllauf



Skispringen

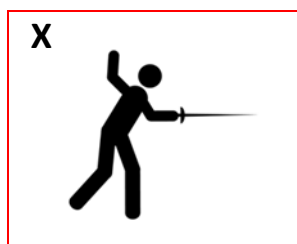

Fechten



Eishockey

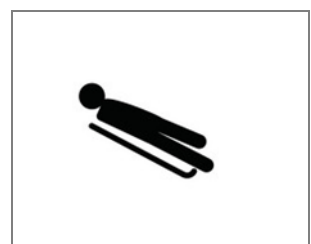

Rennrodeln

# WissensBiss der Woche

Lösungsblatt (42) vom 8. Februar 2021



## Baupläne lesen und zuordnen

Welcher Bauplan passt zu welchem Körper? Ordnen Sie zu.

Aus wie vielen Würfeln setzen sich die Baupläne zusammen? Tragen Sie ein.

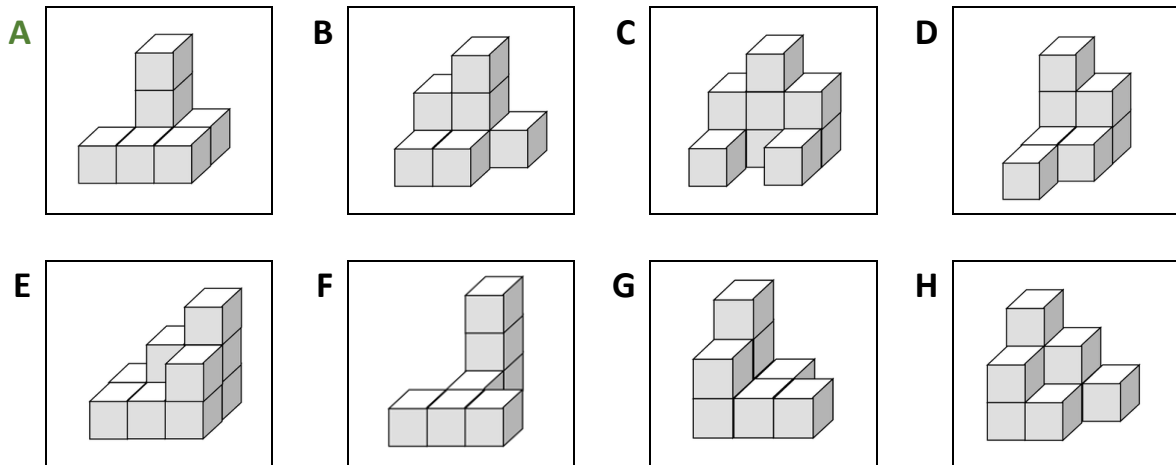

**E**

1	2	3
1	1	2
0	0	0

= 10 Würfel

**D**

0	3	2
0	1	1
0	1	0

= 8 Würfel

**B**

2	3	1
1	1	0
0	0	0

= 8 Würfel

**G**

3	1	0
2	1	1
0	0	0

= 8 Würfel

**C**

2	3	2
1	0	1
0	0	0

= 9 Würfel

**A**

0	3	1
1	1	1
0	0	0

= 7 Würfel

**H**

3	2	1
2	1	0
0	0	0

= 9 Würfel

**F**

0	3	0
0	1	0
1	1	1

= 7 Würfel







# WissensBiss der Woche

Lösungsblatt (43) vom 15. Februar 2021



Was bedeuten die Symbole und Zeichen auf dem Smartphone (= Handy)?

Testen Sie Ihr Wissen und kreuzen Sie die richtige Erklärung an.

	<input checked="" type="checkbox"/> Ihre SIM-Karte kann nicht gelesen werden.
	<input type="checkbox"/> Sie haben keine Internet-Verbindung.
	<input type="checkbox"/> Sie haben eine neue Whats-App-Nachricht erhalten.
	<input checked="" type="checkbox"/> Sie haben eine neue E-Mail erhalten.
	<input checked="" type="checkbox"/> Sie haben ein Bildschirmfoto erstellt.
	<input type="checkbox"/> Sie haben Mobilfunk-Empfang.
	<input type="checkbox"/> Sie haben einen Anruf verpasst.
	<input checked="" type="checkbox"/> Sie haben eine neue Whats-App-Nachricht erhalten.
	<input checked="" type="checkbox"/> Sie haben Bluetooth aktiviert.
	<input type="checkbox"/> Sie haben sich mit einem Lautsprecher verbunden.
	<input type="checkbox"/> Die Uhrzeit Ihres Smartphone muss umgestellt werden.
	<input checked="" type="checkbox"/> Sie haben den Wecker eingestellt.
	<input checked="" type="checkbox"/> Es gibt eine Aktualisierung für Ihr Smartphone.
	<input type="checkbox"/> Sie müssen Ihr Smartphone ausschalten.

→ Weitere Informationen und Erklärungen finden Sie im Internet:

<http://www.die-anleitung.de/die-symbole-der-statusleiste-android/>

# WissensBiss der Woche

Lösungsblatt (44) vom 22. Februar 2021



Bild-Quelle: Wikipedia

## Unterwegs in Thüringen – Diesmal: Der Landkreis Weimarer Land

Das Glocken-Museum in Apolda, das Burgschloss in Kranichfeld oder das Weinfest in Bad Sulza: Das Weimarer Land bietet viele Ausflugstipps.

Welchen Ausflugstipp suchen wir?

	e	a	g	f	w	e	a	
m								R
l								F
a								a
t								h
r								m
l								r
a								I
	d	d	u	e	d	d	m	

Und so geht's:

Beginnen Sie mit dem Buchstaben im farbigen Kästchen.

Folgen Sie dann Schritt für Schritt den Linien im Quadrat.

Tragen Sie alle Buchstaben der Reihe nach in die untere Lösungszeile ein.

Mit dem Fahrrad auf dem Ilmtal-Radweg.

→ Der Landkreis Weimarer Land im Internet: <https://weimarerland.de>

# WissensBiss der Woche

Lösungsblatt (45) vom 1. März 2021



## Sternzeichen zuordnen

Tragen Sie die Namen der Sternzeichen vollständig ein, indem Sie Vokale [a, e, i, o, u] und Umlaute [ö, ä] ergänzen. Verbinden Sie dann mit dem richtigen Zeitraum.

		Wasserman	→	21. Januar – 19. Februar
		Fische	→	20. Februar – 20. März
		Widder	→	21. März – 20. April
		Stier	→	21. April – 20. Mai
		Zwilling	→	21. Mai – 21. Juni
		Krebs	→	22. Juni – 22. Juli
		Löwe	→	23. Juli – 23. August
		Jungfrau	→	24. August – 23. September
		Waage	→	24. September – 23. Oktober
		Skorpion	→	24. Oktober – 22. November
		Schütze	→	23. November – 21. Dezember
		Steinbock	→	22. Dezember – 20. Januar

# WissensBiss der Woche

Lösungsblatt (46) vom 8. März 2021



## Berechnen Sie Rabatte und Prozente.

Egal, ob im Internet oder im Supermarkt: Immer wieder begegnen uns Rabatte und Prozente auf Waren oder Dienstleistungen. Rabatte sollen immer ein Kaufanreiz sein.

### Und so berechnen Sie Rabatte und Prozente:

$$\text{Rabatt} = \frac{\text{Preis} \cdot \text{Prozentzahl}}{100}$$

$$\text{Prozentzahl} = \frac{\text{Rabatt} \cdot 100}{\text{Preis}}$$

**Aufgabe 1:** Ein Fahrrad kostet 500 Euro. Der Händler gibt einen Rabatt von 15 Prozent. Wie hoch ist der Rabatt?

#### Lösung

$$\text{Rabatt} = \frac{500 \text{ Euro} \times 15\%}{100} = \mathbf{75 \text{ Euro}}$$

**Aufgabe 2:** Der Fleischer gibt einen Rabatt von 10 Prozent auf den Gesamteinkauf. Wie hoch ist der Rabatt bei einem Einkauf von 50 Euro?

#### Lösung:

$$\text{Rabatt} = \frac{50 \text{ Euro} \times 10\%}{100} = \mathbf{5 \text{ Euro}}$$

**Aufgabe 3:** Ein Smartphone wurde im Preis von 838 Euro auf 671 Euro reduziert. Wie viel Prozent Rabatt sind das ungefähr?

#### Lösung:

$$\text{Rabatt} = 838 \text{ Euro} - 671 \text{ Euro} = 167 \text{ Euro}$$

$$\text{Prozentzahl} = \frac{167 \text{ Euro} \times 100}{838 \text{ Euro}} = \mathbf{\text{ca. } 19,93 \text{ Prozent}}$$



# WissensBiss der Woche

Lösungsblatt (47) vom 15. März 2021



## Auf der Speisekarte

Welche Gerichte finden Sie auf der Speisekarte welcher Gaststätten?

Lesen Sie die Namen der Gaststätten und ordnen Sie richtig zu.





# WissensBiss der Woche

Lösungsblatt (48) vom 22. März 2021



Bild-Quelle: Wikipedia

## Unterwegs in Thüringen – Diesmal: Die Stadt Eisenach

Die Wartburg ist die bekannteste Sehenswürdigkeit von Eisenach. Sie ist aber auch über Thüringen und Deutschland hinaus bekannt. Seit dem Jahr 1999 ist die Wartburg UNESCO-Weltkulturerbe.

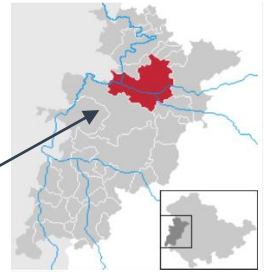

Eisenach hat noch viele weitere berühmte Sehenswürdigkeiten. Welche 5 Ausflugsziele suchen wir im folgenden Rätsel?

Bringen Sie die Buchstaben in die richtige Reihenfolge.

BRUGWRAT	—————>	WARTBURG
ACHBHAUS		BACHHAUS
MOBILEAUTO TEWL		AUTOMOBILE WELT
HAUSTLUHER		LUTHERWELT
SCHALMSTES		SCHMALSTES
WERKHAUSFACH		FACHWERKHAUS
LANDDEUSCHTS		DEUTSCHLANDS
KIRCHEELISABETH		ELISABETHKIRCHE

→ Weitere Informationen zu Eisenach gibt es im Internet: [www.eisenach.info](http://www.eisenach.info)

# WissensBiss der Woche

Lösungsblatt (49) vom 29. März 2021



## Verben auf -ieren

Bilden Sie zu den Substantiven das passende Verb mit der Endung **-ieren**.

Zum Beispiel: das Telefon → telefon**ieren** oder die Kontrolle → kontroll**ieren**.

das Telefon



telefon**ieren**

die Kontrolle



kontroll**ieren**

der Fotograf



fotograf**ieren**

die Information



inform**ieren**

die Probe



prob**ieren**

die Reparatur



repar**ieren**

der Spaziergang



spaz**ieren**

die Frisur



fris**ieren**

der Transport



transport**ieren**

der Buchstabe



buchstab**ieren**

# WissensBiss der Woche

Lösungsblatt (50) vom 5. April 2021



## Blumen zu Ostern

In einem Blumenladen möchten Sie einen Osterstrauß binden lassen.

Sie entscheiden sich für **4 Tulpen**, **3 Freesien** und **3 Ranunkeln**.

Zusätzlich wählen Sie noch **Schleierkraut** aus.

Sie möchten für den Strauß nicht mehr als **15,00 Euro** ausgeben.



Stück  
1,10 €

Tulpen



Stück  
1,30 €

Freesien



Stück  
1,20 €

Ranunkeln



Zweig  
0,95 €

Schleierkraut

→ Rechnen Sie aus:

**Wie viele Zweige Schleierkraut können in den Strauß gebunden werden?**

**Wie viel Wechselgeld erhalten Sie zurück, wenn Sie mit 15,00 Euro bezahlen?**

Die 4 Tulpen, 3 Freesien und 3 Ranunkeln kosten zusammen 11,90 Euro:

$$4,40 \text{ Euro } (4 \cdot 1,10) + 3,90 \text{ Euro } (3 \cdot 1,30) + 3,60 \text{ Euro } (3 \cdot 1,20) = 11,90 \text{ Euro}$$

Ziehen Sie die 11,90 Euro von den 15,00 Euro ab, bleiben maximal 3,10 Euro für das Schleierkraut: **15,00 Euro – 11,90 Euro = 3,10 Euro**

Rechnen Sie mit **3 Zweigen Schleierkraut**, kommen Sie für den Osterstrauß auf einen Gesamtpreis von 14,75 Euro: **2,85 Euro** ( $3 \cdot 0,95$ ) + **11,90** = **14,75 Euro**

**25 Cent Wechselgeld** erhalten Sie zurück: **15,00 Euro – 14,75 Euro = 0,25 Euro**.

# WissensBiss der Woche

Lösungsblatt (51) vom 12. April 2021



## Wohnungssuche

Wohnungsanzeigen finden Sie im Internet oder in der Zeitung.

In den meisten Anzeigen werden Abkürzungen verwendet.

Kennen Sie die geläufigsten Abkürzungen?

Lesen Sie folgende Wohnungsanzeige und schreiben Sie die Abkürzungen aus.

**Schöne 3-Zi.-Whg. zu vermieten:** Bj 1993, 90 m<sup>2</sup>, 3. OG,  
Fahrstuhl, mit EBK, KM: 500 €, NK 200 € inkl. HK, KT  
1.500 € (3 KM), provisionsfrei, ab sofort zu vermieten

KM	→	Kaltmiete
3-Zi.-Whg.		3-Zimmer-Wohnung
Bj		Baujahr
m <sup>2</sup>		Quadratmeter
OG		Obergeschoss
EBK		Einbauküche
NK		Nebenkosten
inkl.		inklusive
HK		Heizkosten
KT		Kaution

# WissensBiss der Woche

Lösungsblatt (52) vom 19. April 2021



## Bücher ganz einfach

Am Freitag, den 23. April findet weltweit der *Tag des Buches* statt.

Passend zum Anlass gibt es diese Woche ein Bücher-Quiz. – Und so geht's:

1. Lesen Sie die Wortschlange und trennen Sie die 4 Buchtitel voneinander.
2. Ordnen Sie dann die Buchtitel den Bildern zu und schreiben Sie auf.

Ziemlich beste Freunde Das Wunder von Bern Romeo und Julia Das Phantom der Oper

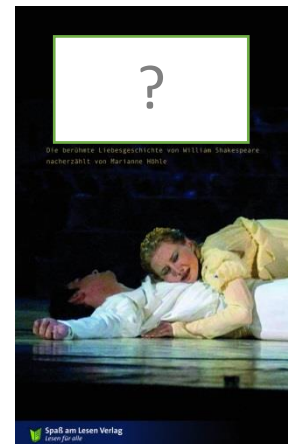

Das Wunder  
von Bern

Das Phantom  
der Oper

Ziemlich beste  
Freunde

Romeo und  
Julia

→ Lust zu lesen? Fragen Sie in Ihrer Bibliothek nach Büchern in Einfacher Sprache.  
Oder stöbern Sie im Internet: [www.einfachebuecher.de](http://www.einfachebuecher.de)

# WissensBiss der Woche

Lösungsblatt (53) vom 26. April 2021





## Wörter mit F / f oder V / v

Die Konsonanten **F / f** und **V / v** klingen sehr ähnlich. Daher ist es manchmal schwierig, diese Laute richtig zu schreiben.

Vervollständigen Sie die folgenden Wörter und entscheiden Sie: **F / f** oder **V / v**.

Achten Sie auf die Groß- und Kleinschreibung.

	Vorhang		Vierzig
	Fenster		fernsehen
	Vase		flüstern
	Veilchen		Klavier

Fotos: pixabay

# WissensBiss der Woche

Lösungsblatt (54) vom 3. Mai 2021



## Benzinverbrauch

Bei vielen Neuwagen lässt sich der Benzinverbrauch digital ablesen.

Bei älteren Modellen müssen Fahrer ihren Verbrauch selbst berechnen.

*Lesen Sie folgendes Beispiel:* Ein Autofahrer tankt zwei Mal nacheinander voll.

Auf beiden Quittungen notiert er jeweils den Kilometerstand.

### 1. Quittung (vom 12.09.2020)

Getankt: 48 Liter Benzin

Gesamtpreis: 67,20 €

Kilometerstand: 22.538 km

### 2. Quittung (vom 17.10.2020)

Getankt: 54,9 Liter Benzin

Gesamtpreis: 82,35 €

Kilometerstand: 23.438 km

**Beantworten Sie die folgenden Fragen. Schreiben Sie auch die Rechenwege auf.**

1.) Wie viele Tage hat das Benzin der ersten Tankfüllung gereicht?

**Das Benzin hat 35 Tage gereicht.**

2.) Wie viele km ist der Autofahrer gefahren?

**Er ist 900 km gefahren.**

Denn:  $23.438 \text{ km} - 22.538 \text{ km} = 900 \text{ km}$

3.) Wie viele Liter (l) Benzin braucht das Auto auf 100 km?

**Das Auto braucht 6,1 Liter auf 100 km.**

Denn:  $54,9 \text{ l} : 9 = 6,1 \text{ Liter}$

4.) Ist das Benzin inzwischen teurer geworden?

**Ja, der Liter Benzin ist inzwischen um 10 Cent teurer geworden.**

Am 12. September kostete der Liter **1,40 €**. → Denn:  $67,20 \text{ €} : 48 \text{ l} = 1,40 \text{ €}$

Am 17. Oktober kostete der Liter **1,50 €**. → Denn:  $82,35 \text{ €} : 54,9 \text{ l} = 1,50 \text{ €}$

# WissensBiss der Woche

Lösungsblatt (55) vom 10. Mai 2021



## Himmelfahrt und Vatertag

Lesen Sie den folgenden Text und vervollständigen Sie.

Setzen Sie dabei diese Wörter an der richtigen Stelle ein:

Donnerstag

Ausflug

Kalender

Himmel

Feiertag

Wanderung

### Himmelfahrt und Vatertag

Am 13. Mai 2021 steht im **Kalender**: *Himmelfahrt*.

*Himmelfahrt* ist in Deutschland ein gesetzlicher Feiertag.

Doch was bedeutet dieser Tag?

*Himmelfahrt* ist ein christlicher **Feiertag**.

Christen glauben, dass Jesus nach seinem Tod auferstanden ist.

Er soll noch 40 Tage gelebt haben. Dann hat Gott ihn zu sich genommen.

Die Bibel berichtet, dass er in einer Wolke zum **Himmel** hinauf fuhr.

Dieser Tag heißt deswegen auch *Christi Himmelfahrt*.

Er wird 40 Tage nach Ostern gefeiert, immer an einem **Donnerstag**.

*Himmelfahrt* wird auch *Tag des Herrn* genannt.

In Norddeutschland ist dieser Tag als *Herrentag* bekannt.

In anderen Regionen wird er als *Vatertag* bezeichnet.

Oft treffen sich Männer an diesem Tag zu einer **Wanderung**.

Manche nehmen dann einen Bollerwagen und Getränke mit.

Viele machen aber auch mit der ganzen Familie einen **Ausflug**.

→ An welchem Datum ist *Himmelfahrt* im nächsten Jahr? **am 26. Mai 2022**



# WissensBiss der Woche

Lösungsblatt (56) vom 17. Mai 2021



Bild-Quelle: Wikipedia

## Unterwegs in Thüringen – Diesmal: Die Stadt Jena

Von den sieben Weltwundern hat wahrscheinlich jeder schon einmal gehört.

Doch kennen Sie auch die sieben Wunder von Jena?

In dieser Ausgabe stellen wir Ihnen Jenas sieben Wunder vor.

Fünf der sieben Wunder sind heute noch erhalten und können besucht werden.

Dass es sieben sind, liegt daran, dass diese Zahl in vielen Kulturen als magisch gilt.

Alle Wunder haben auch einen lateinischen Begriff.

**Ordnen Sie die Bilder den richtigen Sehenswürdigkeiten zu.**



1.



2.



3.

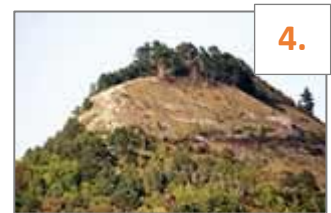

4.



5.



6.



7.

Fotos: Jena Impressionen

2 Der Drache (*Draco*)

4 Der Berg Jenzig (*Mons*)

1 Die alte Camsdorfer Steinbogenbrücke

3 Weigelsches Haus (*Weigeliana Domus*)

7 Der Fuchsturm (*Vulpecula Turris*)

6 Der Schnapphans (*Caput*)

5 Der Altar (*Ara*)

# WissensBiss der Woche

Lösungsblatt (57) vom 24. Mai 2021



## Mülltrennung

Jeden Tag kaufen und verbrauchen wir Produkte und Waren. Was übrig bleibt oder nicht mehr gebraucht wird, kommt in den Müll. Doch was muss in welche Tonne?

**Ordnen Sie die folgenden Abfall-Produkte den 4 Mülltonnen zu.**

Tipp: Einige Produkte gehören in *keine* der Tonnen, sondern in den Sondermüll.

Zeitungspapier - Joghurtbecher - Eierschalen - Glasscherben - Pappkarton - Batterien - Bananenschale - Zigarettenstummel - Kaffeefilter - Getränkekartons - Briefumschläge - Staubsaugerbeutel - Laubblätter - Kaffeemaschine - Kaugummi - Radioapparat - Zeitschriften - Bratpfanne - Zahnbürste - Frischhaltefolie

<b>Biomüll</b>  	Eierschalen
	Bananenschale
	Kaffeefilter
	Laubblätter

<b>Papiermüll</b>  	Zeitungspapier
	Pappkarton
	Briefumschläge
	Zeitschriften

<b>Plastikmüll</b>  	Joghurtbecher
	Getränkekartons
	Zahnbürste
	Frischhaltefolie

<b>Restmüll</b>  	Glasscherben
	Zigarettenstummel
	Staubsaugerbeutel
	Kaugummi

→ Diese Abfall-Produkte gehören in den **Sondermüll**:

Batterien, Kaffeemaschine, Radioapparat, Bratpfanne

---

# WissensBiss der Woche

Lösungsblatt (58) vom 31. Mai 2021



## Logische Zahlenreihen

Hinter jeder der 6 unteren Zahlenreihen steckt eine logische Rechenfolge.

### Vervollständigen Sie die Zahlenreihen.

Setzen Sie die Zahlenreihen fort, indem Sie in das farbige Feld am Ende

die jeweils nächste Zahl eintragen. Schreiben Sie auch die Rechenschritte auf.

Nutzen Sie alle 4 Rechenarten:  $+$  /  $-$  /  $\cdot$  /  $:$ .

2	4	6	8	10	12	14	16	18
	+2	+2	+2	+2	+2	+2	+2	+2
<hr/>								
		33	34	36	39	43	48	54
			+1	+2	+3	+4	+5	+6
<hr/>								
		87	83	79	75	71	67	63
			-4	-4	-4	-4	-4	-4
<hr/>								
2	4	3	6	5	10	9	18	17
	$\cdot 2$	$-1$	$\cdot 2$	$-1$	$\cdot 2$	$-1$	$\cdot 2$	$-1$
<hr/>								
		99	105	83	89	67	73	51
			+6	-22	+6	-22	+6	-22
<hr/>								
2	8	4	16	8	32	16	64	32
	$\cdot 4$	$:2$	$\cdot 4$	$:2$	$\cdot 4$	$:2$	$\cdot 4$	$:2$

# WissensBiss der Woche

Lösungsblatt (59) vom 7. Juni 2021



## Füllen Sie einen Überweisungsschein aus.

Ute Mustermann hat sich im Internet bei der Firma „Gartenexperte24“ einen Sonnenstuhl für den Garten bestellt. Sie hat die Rechnung erhalten und muss nun 64,99 € für den Stuhl und 5,99 € Versandkosten überweisen.

Auf der Rechnung findet Frau Mustermann wichtige Angaben, um die Überweisung korrekt auszufüllen: Kontonummer (DE 22 8378 8795 4321 5786 09), BIC (DDAAHHL4XXX) und Verwendungszweck (Bestellnummer 7626-GS-34). Die eigenen Kontodaten übernimmt Frau Mustermann von ihrer Bankkarte.

## Übertragen Sie alle notwendigen Daten auf den Überweisungsschein.

**SEPA-Überweisung**  Nur für Überweisungen in Deutschland, in EU-/EWR-Staaten und in die Schweiz in Euro. Bitte Meldepflicht gemäß Außenwirtschaftsverordnung beachten!

**Wichtiger Hinweis:** Nach dem Ausfüllen den linken und rechten Rand abtrennen und Blatt I bei uns einreichen. Blatt II ist für Sie bestimmt!

**Angaben zum Zahlungsempfänger: Name, Vorname/Firma (max. 27 Stellen, bei maschineller Beschriftung max. 35 Stellen)**  
**G A R T E N E X P E R T E 2 4**

**IBAN**  
**DE 2 2 8 3 7 8 8 7 9 5 4 3 2 1 5 7 8 6 0 9**

**BIC des Kreditinstituts/Zahlungsdienstleisters (8 oder 11 Stellen)**  
**D D A A H H L 4 X X X**

**Betrag: Euro, Cent**  
**7 0 , 9 8**

**Kunden-Referenznummer - Verwendungszweck, ggf. Name und Anschrift des Zahlers - (nur für Zahlungsempfänger)**  
**B E S T E L L N U M M E R 7 6 2 6 - G S - 3 4**

**noch Verwendungszweck (insgesamt max. 2 Zeilen à 27 Stellen, bei maschineller Beschriftung max. 2 Zeilen à 35 Stellen)**

**Angaben zum Kontoinhaber: Name, Vorname/Firma, Ort (max. 27 Stellen, keine Straßen- oder Postfachangaben)**  
**U T E M U S T E R M A N N**

**IBAN**  
**D E 9 9 1 2 3 5 4 6 7 8 1 2 3 4 5 6 7 8 9 0** **16**

**Datum**  
**07.06.2021**

**Unterschrift(en)**  
*Ute Mustermann*

**SEPA**

Bitte NICHT VERGESSEN: Datum, Unterschrift

Vordruck 4130 | Schreibmaschine: normale Schreibweise! Handschrift: Blockschrift in GROSSBUCHSTABEN, Schreibfehler beachten! 01.12



# WissensBiss der Woche

Lösungsblatt (60) vom 14. Juni 2021



Bild-Quelle: Wikipedia

## Unterwegs in Thüringen – Diesmal: Der Kyffhäuserkreis

Schöne Städte, historische Denkmäler und Wanderwege in wunderbarer Natur:

All das und vieles mehr bietet der Kyffhäuserkreis im Norden Thüringens.

 **Bilden Sie in jedem Satz den Superlativ des jeweiligen Adjektivs ( - s t e )**

und erfahren Sie Kurioses und Spannendes aus dem Kyffhäuserkreis:

Der längste [lang] **Zwiebelzopf der Welt** wurde in Heldrungen gebunden.  
Er war 10 Meter lang und ein Geschenk für Bundeskanzlerin Angela Merkel.

Der tiefste [tief] **Burgbrunnen Europas** gehört zur alten Burganlage  
am Kyffhäuser-Denkmal. Der Brunnen ist 176 Meter tief.

Der schiefe [schief] **Turm Europas** steht in Bad Frankenhausen.  
Er ist noch schief als der bekannte Turm von Pisa in Italien.

Das größte [groß] **Rundbild Europas** befindet sich im Panorama-Museum  
in Bad Frankenhausen. Das Bild zeigt den Deutschen Bauernkrieg vor 500 Jahren.

Das kleinste [klein] **Naturschutzgebiet Europas** ist der Solegraben  
auf dem Parkfriedhof in Artern. Er hat eine reiche Tier- und Pflanzenwelt.

Die älteste [alt] **Prunk-Kutsche Deutschlands** steht im Schloss  
in Sondershausen. Die Kutsche wurde vor über 300 Jahren in Paris gebaut.

→ Weitere Informationen finden Sie im Internet: [www.kyffhaeuser.de](http://www.kyffhaeuser.de)

# WissensBiss der Woche

Lösungsblatt (61) vom 21. Juni 2021



## Bundestagswahl

Am 26. September 2021 findet die Wahl zum Deutschen Bundestag statt.

Das Wahlrecht gehört zu den wichtigsten Rechten, die Bürgerinnen und Bürger haben.

Finden Sie die 9 versteckten Wörter zum Thema *Bundestagswahl*.

W	A	H	L	B	E	N	A	C	H	R	I	C	H	T	I	G	U	N	G
C	M	E	N	S	X	V	T	A	Q	F	M	Z	N	D	Z	I	J	C	R
Y	M	U	L	R	G	K	D	B	K	W	A	H	L	Z	E	T	T	E	L
F	O	W	B	U	N	D	E	S	T	A	G	I	H	R	W	S	D	L	P
O	W	G	D	A	X	Z	M	F	E	L	G	W	Q	R	K	W	O	H	A
M	Y	M	I	A	K	D	O	N	A	W	A	G	H	S	S	K	M	B	R
R	I	W	R	Z	T	F	K	U	P	O	L	I	T	I	K	E	R	L	T
Z	Q	W	E	O	U	T	R	H	T	B	V	K	M	S	N	G	W	N	E
I	I	I	U	O	F	T	A	W	A	H	L	L	O	K	A	L	P	X	I
K	L	D	I	V	Y	I	T	Y	T	E	W	K	U	U	P	T	S	L	E
W	A	H	L	K	A	B	I	N	E	H	S	I	K	B	Q	W	T	Y	N
U	N	F	V	V	E	D	E	S	Q	H	H	Y	N	D	O	S	A	M	R
A	K	A	K	S	Q	D	V	A	G	Q	B	R	I	E	F	W	A	H	L

Briefwahl - Demokratie - Wahlzettel - Parteien - Bundestag - Wahllokal - Politiker - Wahlkabine - Wahlbenachrichtigung

# WissensBiss der Woche

Lösungsblatt (62) vom 28. Juni 2021



## Mindestlohn und Lohnabrechnung

In Deutschland gibt es einen gesetzlichen Mindestlohn.

Der Mindestlohn liegt zurzeit bei 9,60 Euro brutto.

Brutto bedeutet ohne Abzüge wie Steuern oder Sozialleistungen.

Der Betrag von 9,60 Euro muss mindestens für eine Stunde Arbeit bezahlt werden.

**Fallbeispiel:** Herr Maier arbeitet als Aushilfe in einem Getränkemarkt und erhält einen Stundenlohn von 10,20 Euro. Bei der Dokumentation seiner Arbeitszeit und der Berechnung des Bruttogehalts sind einige Fehler passiert.

**Finden Sie die Fehler in der Lohnabrechnung und korrigieren Sie.**

## Arbeitszeitdokumentation Herr Maier

Abrechnungszeitraum: April 2021

Stundenlohn: 10,20 Euro (brutto)

Datum	Beginn	Ende	Arbeitszeit in Stunden (h)	Bruttogehalt in Euro (€)
02.04.2021	10:00	13:30	3,5	<del>45,90</del> 35,70
07.04.2021	10:30	16:00	<del>4,5</del> 5,5	<del>55,90</del> 56,10
09.04.2021	14:00	18:30	<del>4</del> 4,5	<del>40,80</del> 45,90
14.04.2021	12:00	18:30	<del>4,5</del> 6,5	<del>51,00</del> 66,30
16.04.2021	08:15	14:00	5,75	58,65
23.04.2021	07:30	11:45	4,25	<del>48,45</del> 43,35
30.04.2021	09:30	17:00	<del>7,75</del> 7,5	<del>79,05</del> 76,50
<b>Gesamtsumme:</b>			<del>378,95</del> Euro	<b>382,50 Euro</b>

# WissensBiss der Woche



Lösungsblatt (63) vom 5. Juli 2021

## Die Fußball-EM 2021 und ihre Mannschaften

Bei der diesjährigen Fußball-Europa-Meisterschaft (kurz: **EM**) haben die Fußball-Mannschaften aus diesen 24 Ländern teilgenommen:

Belgien - Dänemark - Deutschland - England - Finnland - Frankreich - Italien - Kroatien  
Niederlande - Nordmazedonien - Österreich - Polen - Portugal - Russland - Schottland  
Schweden - Schweiz - Slowakei - Spanien - Tschechien - Türkei - Ukraine - Ungarn -  
Wales

Ordnen Sie die Länder den jeweiligen Flaggen zu.



Belgien



Italien

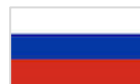

Russland



Polen



Ukraine



Spanien



Türkei



Frankreich



England



Tschechien



Finnland



Schweden



Deutschland



Österreich



Niederlande



Kroatien



Portugal



Schweiz



Dänemark



Wales



Ungarn



Slowakei



Schottland



Nordmazedonien

→ Das EM-Endspiel findet am 11. Juli in der **Hauptstadt von England** statt, also in:

L o n d o n



# WissensBiss der Woche

Lösungsblatt (64) vom 12. Juli 2021



Bild-Quelle: Wikipedia

Setzen Sie diese Wörter in den folgenden Text ein:

10. Oktober – Sonnenuntergang – 150 – Erholung – Petersberg – Freizeitangebote –  
Landeshauptstadt – zwei – 23. April – Blumen – BUGA – Blumenstadt

## Bundesgartenschau in Erfurt

Die Abkürzung für Bundesgartenschau lautet **BUGA**. Alle **zwei** Jahre wird sie von einer anderen Stadt ausgerichtet. In diesem Jahr findet Sie in Erfurt statt, der **Landeshauptstadt** von Thüringen.



Dabei zeigt Erfurt viele Ideen rund um die Themen **Blumen** und **Garten**.

Gartenausstellungen gehören zur Tradition von Erfurt. Schon seit vielen Jahrzehnten wird Erfurt auch die **Blumenstadt** genannt. Die erste Gartenausstellung fand vor über **150** Jahren in Erfurt statt. Die BUGA ist ein Erlebnis für die ganze Familie. Neben den zahlreichen Pflanzen und Blumen gibt es auch **Freizeitangebote** und schöne Orte zur **Erholung**.

Die BUGA ist vom **23. April** bis **10. Oktober** geöffnet. Sie kann jeden Tag von 09:00 Uhr bis **Sonnenuntergang** besucht werden.

Besonders zu empfehlen ist der Besuch der beiden großen Ausstellungsflächen. Eine Ausstellungsfläche ist auf dem Gelände der EGA, der Erfurter Gartenbauausstellung.

Die andere Fläche ist auf dem **Petersberg**, einer Festungsanlage in der Innenstadt.

→ Weitere Informationen zu Erfurt finden Sie im Internet: [www.erfurt.de](http://www.erfurt.de)

# WissensBiss der Woche

Lösungsblatt (65) vom 19. Juli 2021



## Wortschlangen

Um welche Wörter geht es? Finden Sie in jedem Quadrat den Anfangsbuchstaben und verbinden Sie dann alle weiteren Buchstaben zu einem sinnvollen Wort.

Schreiben Sie jedes Wort **mit Artikel** noch einmal in das farbige Kästchen darunter.

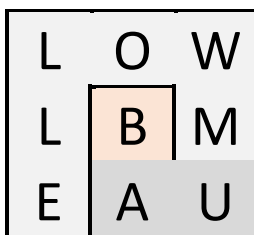

**die** Baumwolle

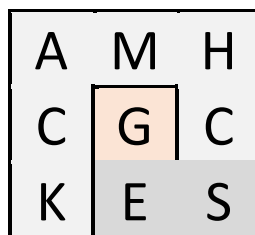

**der** Geschmack

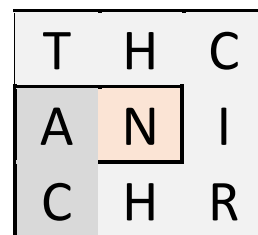

**die** Nachricht

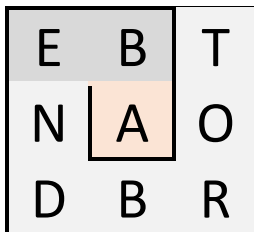

**das** Abendbrot

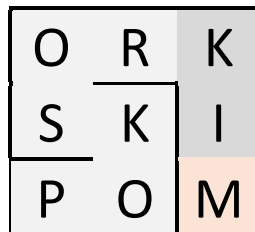

**das** Mikroskop

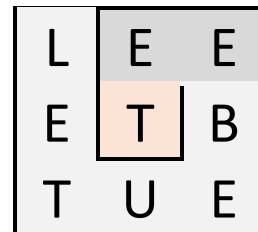

**der** Teebeutel

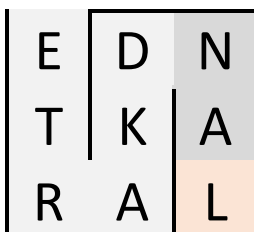

**die** Landkarte

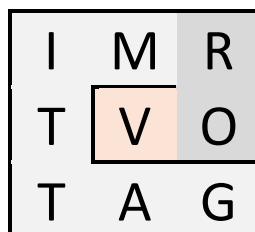

**der** Vormittag

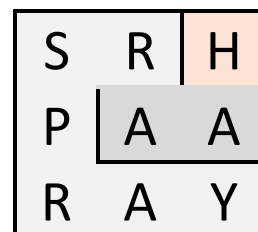

**das** Haarspray

# WissensBiss der Woche

Lösungsblatt (66) vom 26. Juli 2021



## Von Gleichungen zu Wörtern

Lösen Sie die Gleichungen unter den Buchstabenfeldern.

Die Ergebnisse zeigen Ihnen, wohin Sie die Buchstaben übertragen müssen.

Die Buchstaben bilden Wörter, die mit **Ball-** beginnen.

i

$415 : 5 = 83$

b

$2 \cdot 2 \cdot 2 \cdot 3 = 24$

g

$2 \cdot 3 \cdot 3 \cdot 3 = 54$

r

$17 \cdot 5 = 85$

n

$4 \cdot 19 - 5 = 71$

j

$5 \cdot 13 = 65$

s

$637 : 7 = 91$

d

$2 \cdot 6 \cdot 6 = 72$

l

$17 \cdot 4 + 29 = 97$

k

$9 \cdot 13 - 88 = 29$

a

$7 \cdot 7 + 4 = 53$

u

$180 : 12 = 15$

m

$221 : 13 = 17$

w

$306 : 9 = 34$

p

$19 + 34 + 21 = 74$

t

$14 \cdot 8 - 19 = 93$

e

$3 \cdot 3 \cdot 11 = 99$

h

$456 : 12 = 38$

c

$2 \cdot 2 \cdot 2 \cdot 2 \cdot 3 = 48$

Ball a s t

Ball j u n g e

Ball k l e i d

Ball s p i e l

Ball e r i n a

Ball m u s i k

Ball a b g a b e

Ball w e c h s e l

Ball u n g s g e b i e t

# WissensBiss der Woche

Lösungsblatt (67) vom 02. August 2021



## Nachbarländer von Deutschland gesucht

In der Urlaubszeit fahren viele Menschen in ein Nachbarland von Deutschland.

Welche Länder grenzen an Deutschland? Und wie heißen die Hauptstädte?

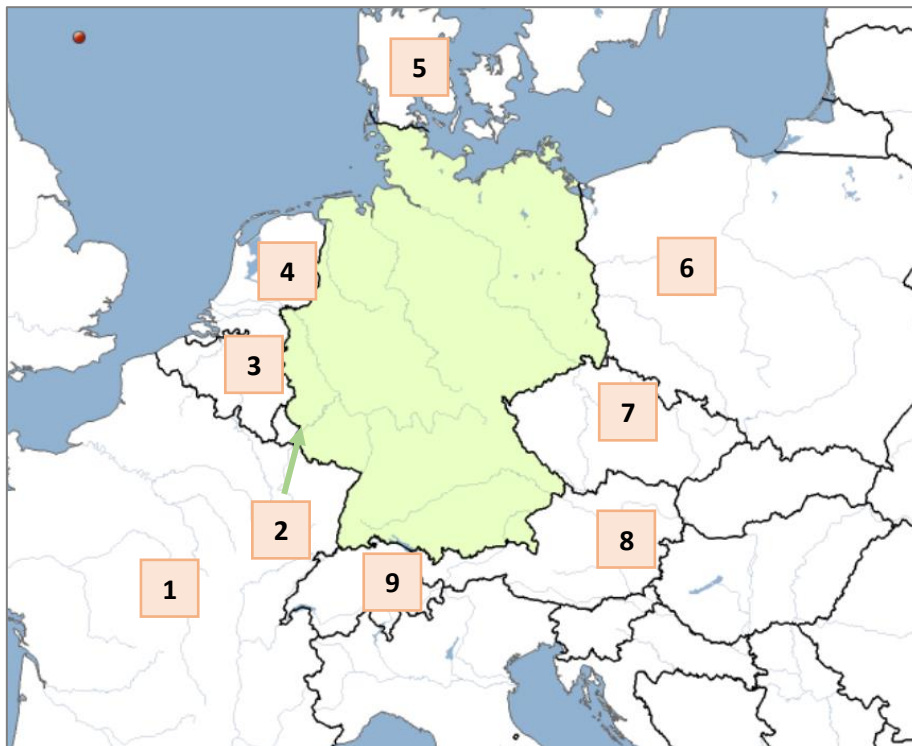

Nr.	Nachbarland	Hauptstadt
1	Frankreich	Paris
2	Luxemburg	Luxemburg
3	Belgien	Brüssel
4	Niederlande	Amsterdam
5	Dänemark	Kopenhagen
6	Polen	Warschau
7	Tschechien	Prag
8	Österreich	Wien
9	Schweiz	Bern

# WissensBiss der Woche

Lösungsblatt (68) vom 9. August 2021





Bild-Quelle: Wikipedia

## Unterwegs in Thüringen – Diesmal: Der Saale-Orla-Kreis

Urlaub am Meer: Im Südosten unseres Bundeslandes befindet sich das größte zusammenhängende Stausee-Gebiet Europas. Es wird auch *Thüringer Meer* genannt.

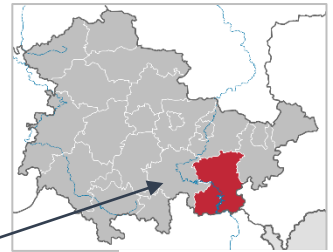
Ein wahres Paradies für Wassersportler!

 **Markieren Sie in den unteren Zeilen 9 Städte im Saale-Orla-Kreis.** Die Karte links hilft Ihnen dabei.

Die Buchstaben, die übrig bleiben, bilden der Reihe nach den Namen der größten Talsperre in diesem Stausee-Gebiet. Diese Talsperre ist auch die größte in Deutschland.

Sie heißt:

B L E I L O C H  
Talsperre.

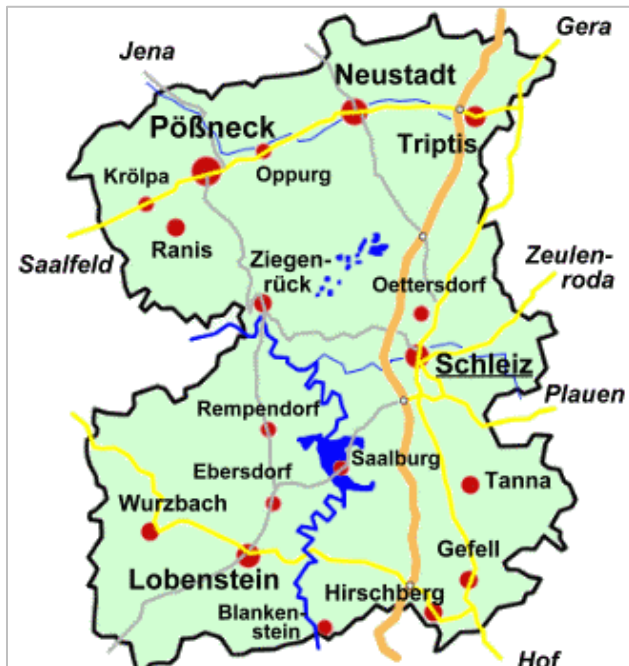

Quelle: gemeinde-langenorla.de

L	O	B	E	N	S	T	E	I	N	L	P	Ö	ß	N	E	C	K
E	T	R	I	P	T	I	S	I	N	E	U	S	T	A	D	T	L
S	C	H	L	E	I	Z	T	A	N	N	A	O	R	A	N	I	S
W	U	R	Z	B	A	C	H	C	S	A	A	L	B	U	R	G	H

→ Weitere Informationen finden Sie im Internet: [www.saale-orkreis.de](http://www.saale-orkreis.de)

# WissensBiss der Woche

Lösungsblatt (69) vom 16. August 2021



## Einzahl und Mehrzahl

Bilden Sie zu den Substantiven in der Einzahl die entsprechende Mehrzahl.

Was fällt auf?

	Einzahl	Mehrzahl
	die Hand	die H <b>ä</b> nde
	der Fuß	die F <b>ü</b> ße
	der Topf	die T <b>ö</b> pfe
	das Glas	die Gl <b>ä</b> ser
	das Buch	die B <b>ü</b> cher
	der Knopf	die Kn <b>ö</b> pfe
	der Apfel	die <b>Ä</b> pfel

→ Wenn wir die Mehrzahl dieser Wörter bilden, wenden wir folgende Regel an:

aus **a/A** wird **ä/Ä**

aus **o** wird **ö/Ö**

aus **u** wird **ü/Ü**

# WissensBiss der Woche

Lösungsblatt (70) vom 23. August 2021



## Stromrechnung

Ein Stromanbieter berechnet monatlich 25 € Grundgebühr und 0,26 € pro kWh Strom. (Hinweis: **kWh** ist die Abkürzung für **Kilowattstunde**.)

### Berechnen Sie:

Wie hoch ist die Rechnung bei einem Verbrauch von 180 kWh im Monat?

$$180 \text{ kWh} \times 0,26 \text{ €} = 46,80 \text{ €}$$

$$46,80 \text{ €} + 25,00 \text{ €} = \underline{\underline{71,80 \text{ €}}}$$

Bei einem Verbrauch von 180 kWh im Monat beträgt der Rechnungsbetrag **71,80 Euro**.

Wie hoch war der Stromverbrauch, wenn die Rechnung 79,86 € beträgt?

$$79,86 \text{ €} - 25,00 \text{ €} = 54,86 \text{ €}$$

$$54,86 \text{ €} : 0,26 \text{ €} = \underline{\underline{211 \text{ kWh}}}$$

Bei einer Rechnung von 79,86 € lag der Stromverbrauch bei **211 kWh**.

### Vergleichen Sie:

Lohnt sich der Wechsel zu einem anderen Stromanbieter bei einer Grundgebühr von 20 € und 0,30 € pro kWh Strom?

$$180 \text{ kWh} \times 0,30 \text{ €} = 54,00 \text{ €}$$

$$54,00 \text{ €} + 20,00 \text{ €} = \underline{\underline{74,00 \text{ €}}} \rightarrow 74,00 \text{ €} - 71,80 \text{ €} = \underline{\underline{2,20 \text{ €}}}$$

Der Wechsel zum anderen Stromanbieter lohnt sich nicht. Bei 0,30 € pro kWh und einer Grundgebühr von 20 € liegen die monatliche Kosten um **2,20 Euro** höher.

# WissensBiss der Woche

Lösungsblatt (71) vom 30. August 2021



## Per Briefwahl wählen

Am 26. September 2021 findet die Wahl zum neuen Bundestag statt.  
Dafür können Sie Ihre Stimme schon vor dem Wahltermin per Briefwahl abgeben.

Wie läuft eine Briefwahl ab?

**Bringen Sie die folgenden Informationen in die richtige Reihenfolge.**

- 3 Die Briefwahlunterlagen enthalten einen Stimmzettel, einen Wahlschein sowie einen blauen und einen roten Umschlag.
- 5 Danach nehmen Sie den Wahlschein mit der „Versicherung an Eides statt“. Auf dem Wahlschein tragen Sie Datum und Unterschrift ein. Damit versichern Sie, dass Sie selbst Ihre Stimme abgegeben haben.
- 1 **Voraussetzung für eine Briefwahl ist ein Wahlschein.**
- 7 Der Wahlbrief muss bis zum Wahltag bei der angegebenen Adresse eingehen. Entweder kostenfrei per Post. Oder Sie geben ihn persönlich ab.
- 2 Der Wahlschein wird Ihnen mit der Wahlbenachrichtigung zugeschickt. Mit dem Wahlschein beantragen Sie die Briefwahlunterlagen.
- 4 Auf dem Stimmzettel setzen Sie zwei Kreuze: für die Erst- und Zweitstimme. Stecken Sie den Stimmzettel in den blauen Umschlag. Verschließen Sie ihn.
- 6 Zusammen mit dem blauen Umschlag stecken Sie den Wahlschein in den roten Umschlag. Verschließen Sie den Wahlbrief.

→ Weitere Informationen zur Briefwahl finden Sie im Internet:

[www.bpb.de/nachschlagen/lexika/lexikon-in-einfacher-sprache/281133/briefwahl](http://www.bpb.de/nachschlagen/lexika/lexikon-in-einfacher-sprache/281133/briefwahl)



# WissensBiss der Woche

Lösungsblatt (72) vom 6. September 2021



Bild-Quelle: Wikipedia

## Unterwegs in Thüringen – Diesmal: Der Landkreis Eichsfeld

Das Eichsfeld ist eine christlich geprägte Region. Hier gibt es zahlreiche Kapellen und Wallfahrtsorte. Dorthin fahren oder pilgern Menschen, um zu beten.

Einer der Wallfahrtsorte ist die Kapelle St. Marien Etzelsbach bei Leinefelde-Worbis.

Der Ort hat dieses Jahr ein Jubiläum: Vor 10 Jahren, am 23. September 2011 feierte dort Papst Benedikt XVI. mit etwa 90.000 Menschen einen Gottesdienst.

Kennen Sie sich aus? Kreuzen Sie die jeweils richtige Antwort an:



Das **St.** in **St. Marien** ist eine Abkürzung für

- a) Stadt
- b) **Sankt** ✓ (lateinisch *sanctus* = *heilig*) ✓
- c) Stelle



**Papst** Benedikt XVI. war 2011 das Oberhaupt der

- a) **katholischen Kirche** ✓
- b) katohlischen Kirche
- c) katolischen Kirche



Der Namenszusatz **XVI** steht für die römische Zahl

- a) 9
- b) 11
- c) **16** ✓ (X=10, V=5, I=1)

→ Informationen zum Landkreis Eichsfeld finden Sie Internet: [www.kreis-eic.de](http://www.kreis-eic.de)

# WissensBiss der Woche

Lösungsblatt (73) vom 13. September 2021



## Wortstamm *fahr*

Es gibt viele Wörter mit dem Wortstamm *fahr*, zum Beispiel **losfahren** oder **der Fahrer**.

Bilden Sie 11 Wörter (Substantive, Verben, Adjektive) mit dem Wortstamm *fahr*.

Schreiben Sie Substantive groß und mit Artikel (der, die, das).

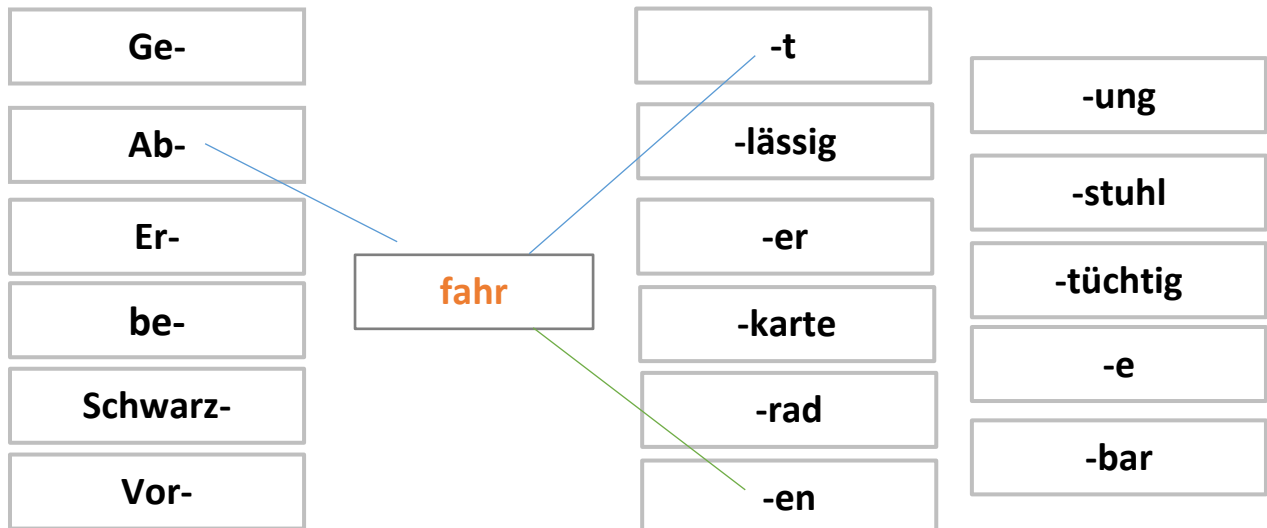

die **Abfahrt** —

---

**fahren** —

---

die **Gefahr**

---

die **Erfahrung**

---

**befahrbar**

---

der **Schwarzfahrer**

---

der **Vorfahre**

---

**fahrlässig**

---

die **Fahrkarte**

---

das **Fahrrad**

---

der **Fahrstuhl**

---

**fahrtüchtig**

---

# WissensBiss der Woche

Lösungsblatt (74) vom 20. September 2021



## Was wiegt wieviel Gramm?

Berechnen Sie die Gewichte der 6 Obst- und Gemüse-Zusammenstellungen.

Schreiben Sie die Gewichte in Gramm auf.

Zeichnen Sie den Zeiger auf jeder Waage ein.

## Das wiegen die Obst- und Gemüsesorten pro Stück in Gramm (= g):

Erdbeere = 10 g, Birne = 75 g, Paprika = 125 g, Tomate = 50 g, Brokkoli = 250 g,

Orange = 150 g, Ananas = 890 g, Banane = 100 g, Apfel = 120 g

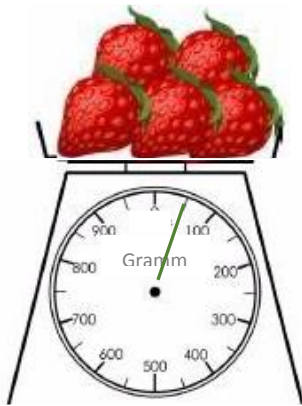

$$5 \times 10 \text{ g} = \mathbf{50 \text{ g}}$$



$$75 \text{ g} + 125 \text{ g} + 50 \text{ g} = \mathbf{250 \text{ g}}$$

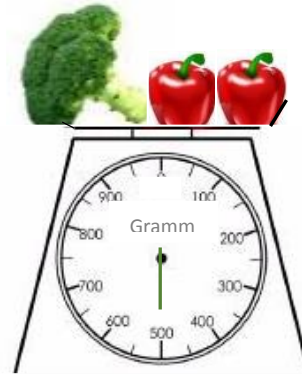

$$2 \times 125 \text{ g} + 250 \text{ g} = \mathbf{500 \text{ g}}$$

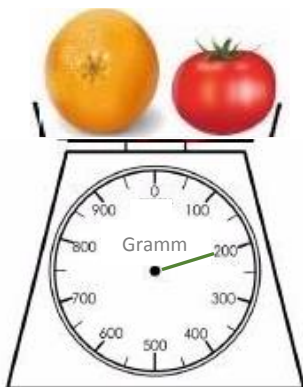

$$150 \text{ g} + 50 \text{ g} = \mathbf{200 \text{ g}}$$

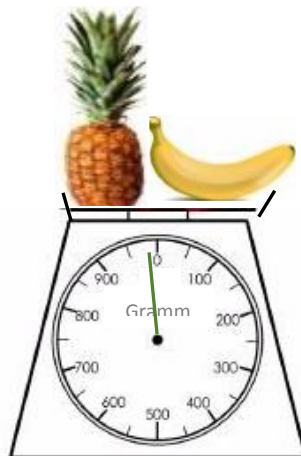

$$890 \text{ g} + 100 \text{ g} = \mathbf{990 \text{ g}}$$

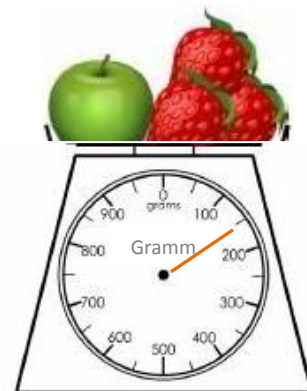

$$3 \times 10 \text{ g} + 120 \text{ g} = \mathbf{150 \text{ g}}$$

# WissensBiss der Woche

Lösungsblatt (75) vom 27. September 2021



## Nebenkostenabrechnung

Zu jeder Miete müssen Nebenkosten bezahlt werden.

Doch was darf der Vermieter abrechnen und was nicht?

**Lesen Sie die Nebenkostenabrechnung.**

**Kreuzen Sie die Kosten an, die auf den Mieter nicht umgelegt werden dürfen.**

Herr Max Meier  
Eichhörnchenweg 7  
07743 Jena

Wohnung Nr. 3 im 2. OG  
Abrechnungstage 365  
Ihr Zeitraum: 01.01.2020-31.12.2020  
Wohnungsgröße: 55,00 m<sup>2</sup>

### Nebenkostenabrechnung 2020

	Gesamtkosten	Gesamtanteil	Ihr Anteil	Euro
<input type="checkbox"/> Grundsteuer	289,50 €	220,00 m <sup>2</sup>	55,00	72,38
<input type="checkbox"/> Müllabfuhr	240,48 €	220,00 m <sup>2</sup>	55,00	60,12
<input checked="" type="checkbox"/> X Hausverwaltung	220,10 €	220,00 m <sup>2</sup>	55,00	55,03
<input type="checkbox"/> Wasser/ Abwasser	465,24 €	individuell		130,45
<input type="checkbox"/> Hausmeisterkosten	495,39 €	220,00 m <sup>2</sup>	55,00	123,85
<input type="checkbox"/> Versicherungen	564,87 €	220,00 m <sup>2</sup>	55,00	141,22
<input type="checkbox"/> Allg. Stromkosten	310,51 €	220,00 m <sup>2</sup>	55,00	77,63
<input checked="" type="checkbox"/> X Malerarbeiten im Treppenhaus	396,75 €	220,00 m <sup>2</sup>	55,00	99,19
<input type="checkbox"/> Heizung	1.658,23 €	individuell		486,20
<input checked="" type="checkbox"/> X Instandhaltung	275,30 €	220,00 m <sup>2</sup>	55,00	68,83
Summe	4.916,37 €			1.314,90
monatliche Zahlungen				1.080,00
Nachzahlung				234,90

**Wie hoch sind die Nebenkosten, wenn Sie die falsch umgelegten Kosten abziehen?**

$$55,03 \text{ €} + 99,19 \text{ €} + 68,83 \text{ €} = 223,05 \text{ €} \quad 1.314,90 \text{ €} - 223,05 \text{ €} = \underline{\underline{1.091,85 \text{ €}}}$$

Die korrigierten Nebenkosten betragen **1.091,85 €**.

# WissensBiss der Woche

Lösungsblatt Sonderausgabe



## Am 8. September 2021 ist Weltalphabetisierungstag

Mit dem Weltalphabetisierungstag erinnert die UNESCO jedes Jahr am 8. September daran, dass mehr als 750 Millionen Erwachsenen weltweit nicht lesen und schreiben können.

Auch in Deutschland gibt es viele Erwachsene, die nur sehr geringe Buchstaben- und Schriftkenntnisse haben. Daher hat der Bund 2016 die AlphaDekade ausgerufen und fördert zahlreiche Maßnahmen der Alphabetisierung und Grundbildung Erwachsener.

Wie gut kennen Sie sich mit dem Thema *Alphabetisierung in Deutschland* aus?

**Testen Sie ihr Wissen.**

### 1. Wie viele Erwachsene in Deutschland können nicht ausreichend lesen und schreiben?

3,1 Millionen

500.000

6,2 Millionen

### 2. Männer oder Frauen? Wer hat mehr Probleme beim Lesen und Schreiben?

Männer

Frauen

kein Unterschied

### 3. Sind Menschen mit Deutsch als Muttersprache mehr betroffen?

ja

nein, Menschen mit anderer Herkunftssprache

### 4. Erwachsene welcher Altersgruppe sind in Deutschland am stärksten betroffen?

18-25 Jahre

26-35 Jahre

36-45 Jahre

46-55 Jahre

56-66 Jahre

### 5. Wie viele dieser Erwachsenen haben einen Schulabschluss?

56%

45%

76%

### 6. Wie viel Prozent dieser Erwachsenen sind erwerbstätig?

49,4 %

62,3%

37,6%

Wie sicher sind Sie sich bei den folgenden Beispielen? **Kreuzen Sie an.**

<input checked="" type="checkbox"/> Stracciatella	<input type="checkbox"/> Straciatella	<input type="checkbox"/> Straciatellar
<input type="checkbox"/> Reperatur	<input checked="" type="checkbox"/> Reparatur	<input type="checkbox"/> Reperathur
<input checked="" type="checkbox"/> Portmonee	<input type="checkbox"/> Portemonai	<input type="checkbox"/> Portmonaie
<input type="checkbox"/> aggressiv	<input type="checkbox"/> agresiv	<input checked="" type="checkbox"/> aggressiv
<input type="checkbox"/> symmpatisch	<input checked="" type="checkbox"/> sympathisch	<input type="checkbox"/> sympatisch
<input type="checkbox"/> Silouette	<input type="checkbox"/> Siluette	<input checked="" type="checkbox"/> Silhouette
<input type="checkbox"/> Rythmus	<input type="checkbox"/> Rhytmus	<input checked="" type="checkbox"/> Rhythmus
<input checked="" type="checkbox"/> Inbusschlüssel	<input type="checkbox"/> Imbusschlüssel	<input type="checkbox"/> Ihmbusschlüssel
<input checked="" type="checkbox"/> Meerrettich	<input type="checkbox"/> Merretich	<input type="checkbox"/> Meerretich
<input checked="" type="checkbox"/> Mayonnaise	<input type="checkbox"/> Mayonaise	<input type="checkbox"/> Mayonäse
<input type="checkbox"/> Zuguterletzt	<input checked="" type="checkbox"/> zu guter Letzt	<input type="checkbox"/> zu guter letzt

Sie möchten mehr zum Thema *Alphabetisierung in Deutschland* erfahren?

→ Weitere Informationen finden Sie im Internet: [www.grundbildung.de](http://www.grundbildung.de)

# Impressum

## Herausgeber

Thüringer Volkshochschulverband e.V. (TVV)  
Saalbahnhofstraße 27, 07743 Jena

## Verantwortlich

Steffi Dietrich-Mehnert (TVV)

## Aufgaben und Texte

Fabian Walpuski (TVV)  
Laurentia Moisa (DiCV Erfurt)  
Katja Heßland (DiCV Erfurt)

## Logo und Zeichnungen

Emily Helbig (Logo WissensBiss)  
[www.sandruschka.de](http://www.sandruschka.de) (Zeichnungen)

## WissensBiss-Ausgaben als Download

Sie finden alle Aufgaben- und Lösungsblätter  
als Download im Internet auf den Seiten  
des Thüringer Volkshochschulverbandes e.V.  
und des Caritasverbandes für das Bistum Erfurt e.V.

Dieses Vorhaben wird mit Mitteln des Bundesministeriums  
für Bildung und Forschung im Rahmen der AlphaDekade 2016-26  
unter dem Förderkennzeichen W1451LW gefördert.

Thüringer Volkshochschulverband e.V.

Saalbahnhofstraße 27, 07743 Jena

Tel.: 03641 53423 10

landesverband@vhs-th.de

www.vhs-th.de

Caritasverband für das Bistum Erfurt e.V.

Diözesan-Geschäftsstelle (DiCV Erfurt)

Wilhelm-Külz-Straße 33, 99084 Erfurt

Tel.: 0361 6729 0

dicv-erfurt@caritas-bistum-erfurt.de

www.caritas-bistum-erfurt.de

Bildungswerk im Bistum Erfurt e.V.

Farbengasse 2, 99084 Erfurt

Tel.: 0361 6572 370

bildungswerk@bistum-erfurt.de

www.bistum-erfurt.de



Dieses Werk ist lizenziert unter einer  
Creative Commons Namensnennung –  
Nicht kommerziell 4.0 International Lizenz